

000380



COLEGIO DE BACHILLERES DEL ESTADO DE QUINTANA ROO  
DIRECCION GENERAL  
DEPARTAMENTO DE RECURSOS MATERIALES Y SERVICIOS GENERALES



ORDEN DE COMPRA/SERVICIO

No. Oficio: 36/2023/MAT

No. De Pollza:

No. Orden: 2-B

Nombre del Proveedor				Fecha	
MAYA NEXUS INTEGRADORA DE SERVICIOS SA DE CV				24/02/2023	
Dirección					
AV UNIVERSIDAD NO. 615-A ESQUINA IGNACIO COMONFORD					
Unidad Administrativa Solicitante				Tipo de Compra/Compra/Servicio	
DEPARTAMENTO DE RECURSOS MATERIALES Y SERVICIOS GENERALES				SERVICIO	
Cantidad	Referencia	Unidad	Nombre y descripción completa del artículo	Unidad	Cantidad
4	28102	LITRO	ACEITE	195.00	780.00
1	26102	PIEZA	FILTRO DE ACEITE	123.00	123.00
1	26102	PIEZA	LIMPIADOR DE INYECTORES	187.00	187.00
2	28102	PIEZA	KARBUKLIN	120.00	240.00
1	28102	PIEZA	LIQUIDO LIMPIAPARABRISAS	773.10	773.10
4	29801	PIEZA	CARBONES	188.50	758.00
8	29801	PIEZA	BUJIAS	90.00	720.00
1	29801	PIEZA	JUEGO DE EMPAQUES	369.43	369.43
1	29801	PIEZA	FILTRO DE AIRE	245.00	245.00
1	29801	PIEZA	CABLE DE BUJIAS	931.50	931.50
1	29801	PIEZA	ACUMULADOR CON PLACAS DE GEL	2,998.00	2,998.00
1	29801	PIEZA	TAPA DE ROTOR	986.00	986.00
1	36501	SERVICIO	SERVICIO DE EMBOBINADO DE ALTERNADOR	9,790.52	9,790.52
1	36501	SERVICIO	SERVICIO DE SISTEMA DE REVISIÓN DEL SISTEMA ELECTRICO	985.00	985.00
1	36501	SERVICIO	SERVICIO DE AFINACIÓN MAYOR	1,350.00	1,350.00
1	36501	SERVICIO	SERVICIO DE RESCATE Y ARRASTRE	1,500.00	1,500.00
1	36501	SERVICIO	SERVICIO DE LIMPIEZA DE INYECTORES	825.00	825.00
1	36501	SERVICIO	SERVICIO DE LIMPIEZA DEL CUERPO DE ACELERACIÓN	450.00	450.00
1	36501	SERVICIO	SERVICIO DE REVISIÓN DEL ALTERNADOR	800.00	800.00

Resumen	
Observaciones: SERVICIO DE MANTENIMIENTO PREVENTIVO, CORRECTIVO Y DE REPARACION MECANICA Y ELECTRICO PARA LOS VEHICULOS DEL COBAQROO CON NUMERO DE CONTRATO 008/2023 DEL 08 DE FEBRERO AL 31 DE DICIEMBRE AL FORD MICROBUS CON PLACAS DE CIRCULACION 06-NLA-12 ASIGNADO AL EMSAD ZAMORA	Subtotal \$24,821.69
	I.V.A. \$1,971.46
	Redondeo
	Total \$26,793.00

<p>ELABORO</p> <p><i>[Signature]</i></p> <p>LIC. ROBERTO USAN BERNANDEZ</p> <p>ENCARGADO DE COMPRAS</p>	<p>APROBO</p> <p><i>[Signature]</i></p> <p>BR. DEYFI LOBERNA REYES MEX</p> <p>Jefe del Depto. De Recursos Materiales y Servicios Generales</p>	<p>AUTORIZO</p> <p><i>[Signature]</i></p> <p>LIC. VALERIA JOSEFINA ALGOCER MONREAL</p> <p>DIRECTORA ADMINISTRATIVA</p>
<p>RECIBO</p> <p><i>[Signature]</i></p> <p>LIC. JOSE ANTONIO MEDINA FUENTES</p> <p>Jefe(a) de la Oficina de Adquisiciones</p>	<p>RECIBO DE CONFORMIDAD</p> <p><i>[Signature]</i></p> <p>MAYA NEXUS INTEGRADORA DE SERVICIOS, S.A. DE C.V.</p> <p>PROVEEDOR</p> <p>R.F.C. MNI220707DQ00</p>	



Gobierno del Estado de  
Quintana Roo

COLEGIO DE BACHILLERES DEL ESTADO DE QUINTANA ROO

DIRECCION GENERAL

DEPARTAMENTO DE RECURSOS MATERIALES Y SERVICIOS GENERALES

AV. HEROES NO. 310, ENTRE JUSTO SIERRA Y BUGAMBILIAS C.P. 77010 CHETUMAL QUINTANA ROO

TEL 983 83 6 00 40 EXT 228 Y 264



COLEGIO DE  
BACHILLERES

ENTREGA-RECEPCION DE PRODUCTOS/SERVICIOS

Unidad administrativa:		DEPARTAMENTO DE RECURSOS MATERIALES Y SERVICIOS GENERALES			No. de Entrada: 2-8
Departamento:					
Orden de Compra No.:		2-8			
Factura:					
Proveedor:		MAYA NEXUS INTEGRADORA DE SERVICIOS SA DE CV			
Fecha E/S: 24-02-2023		Servicio			
Item	Nombre	Cantidad	Unidad	Precio	Total
1	ACEITE	4	LITRO	195.00	904.80
2	FILTRO DE ACEITE	1	PIEZA	123.00	142.88
3	LIMPIADOR DE INYECTORES	1	PIEZA	187.00	216.92
4	KARBUKLIN	2	PIEZA	120.00	278.40
5	LIQUIDO LIMPIAPARABRISAS	1	PIEZA	773.10	898.80
7	CARBONES	4	PIEZA	188.50	879.28
8	BUJIAS	8	PIEZA	90.00	835.20
9	JUEGO DE EMPAQUES	1	PIEZA	369.43	428.54
10	FILTRO DE AIRE	1	PIEZA	245.00	284.20
11	CABLE DE BUJIAS	1	PIEZA	931.50	1,080.54
12	ACUMULADOR CON PLACAS DE GEL	1	PIEZA	2,998.00	3,477.88
13	TAPA DE ROTOR	1	PIEZA	998.00	1,165.36
14	SERVICIO DE EMBOBINADO DE ALTERNADOR	1	SERVICIO	9,790.82	11,367.00
16	SERVICIO DE SISTEMA DE REVISIÓN DEL SISTEMA ELECTRICO	1	SERVICIO	985.00	1,142.80
16	SERVICIO DE AFINACIÓN MAYOR	1	SERVICIO	1,360.00	1,566.00
17	SERVICIO DE RESCATE Y ARRASTRE	1	SERVICIO	1,500.00	1,740.00
18	SERVICIO DE LIMPIEZA DE INYECTORES	1	SERVICIO	825.00	957.00
19	SERVICIO DE LIMPIEZA DEL CUERPO DE ACELERACIÓN	1	SERVICIO	450.00	822.00
20	SERVICIO DE REVISIÓN DEL ALTERNADOR	1	SERVICIO	800.00	928.00

Nota: Los precios unitarios ya incluyen impuestos	Total	28,793.00
 LIC. JOSE ANTONIO MEDINA FUENTES Jefe de la Oficina de Adquisiciones	 LIC. ROBERTO UCAN FERNANDEZ Encargado de Compras	
 LIC. ARTEMIO CEL LOPEZ Responsable de almacén	 Lic. Roberto Ucan Fernandez Nombre y Firma	



COLEGIO DE BACHILLERES DEL ESTADO DE QUINTANA ROO  
DIRECCION GENERAL  
DEPARTAMENTO DE RECURSOS MATERIALES Y SERVICIOS GENERALES



ORDEN DE COMPRA/SERVICIO

No. Oficio: 37/2023/MAT

No. De Poliza:

No. Orden: 2-C

Nombre del Proveedor:				Fecha:	
MAYA NEXUS INTEGRADORA DE SERVICIOS SA DE CV				24/02/2023	
Direccion:					
AV UNIVERSIDAD NO. 616-A ESQUINA IGNACIO COMONFORD					
Unidad Administrativa Solicitante:				Tipo de Compra/Compra/Servicio:	
DEPARTAMENTO DE RECURSOS MATERIALES Y SERVICIOS GENERALES				SERVICIO	
Cantidad	Partida	Unidad	Nombre y descripción completa del artículo	Precio	Cantidad Total
1	26102	PIEZA	DESENGRASANTE	154.02	154.02
2	26102	PIEZA	KARBUKLIN	120.00	240.00
4	29801	PIEZA	JUEGO DE CARBONES	546.41	2,185.64
1	29801	PIEZA	CABLES DE BUJIAS	1,985.00	1,985.00
1	35501	SERVICIO	SERVICIO DE EMBOBINADO DE ALTERNADOR	3,985.00	3,985.00
1	35501	SERVICIO	SERVICIO DE REVISION DEL SISTEMA ELECTRICO	985.00	985.00
1	35501	SERVICIO	SERVICIO DE REVISION DEL ALTERNADOR	800.00	800.00

000390

<b>Resumen</b>		Subtotal	\$10,314.88
Observaciones: SERVICIO DE MANTENIMIENTO PREVENTIVO, CORRECTIVO Y DE REPARACION MECANICA Y ELECTRICO PARA LOS VEHICULOS DEL COBAQROO CON NUMERO DE CONTRATO 008/2023 DEL 08 DE FEBRERO AL 31 DE DICIEMBRE AL FORD RANGER CON PLACAS DE CIRCULACION TB-3988-H ASIGNADO A RECURSOS MATERIALES		I.V.A.	\$1,650.34
		Redondeo	
		Total	\$11,965.00
ELABORO	APROBO	AUTORIZO	
LIC. ROBERTO UCAN FERNANDEZ	BR. DEYFI LORENA REYES MEX	LIC. VALERIA JOSEFINA ALCOCER MONSREAL	
ENCARGADO DE COMPRAS	Jefa del Depto. De Recursos Materiales y Servicios Generales	DIRECTORA ADMINISTRATIVA	
REVISO	RECIBE	RECIBIO DE CONFORMIDAD	
LIC. JOSE ANTONIO MEDINA FUENTES	MAYA NEXUS INTEGRADORA DE SERVICIOS SA DE CV	Lic. Roberto Ucan Fernandez	
Jefe(a) de la Oficina de Adquisiciones	Proveedor	Firma del Responsable	

MAYA NEXUS INTEGRADORA DE SERVICIOS SA DE CV



Gobierno del Estado de  
Quintana Roo

COLEGIO DE BACHILLERES DEL ESTADO DE QUINTANA ROO

DIRECCION GENERAL

DEPARTAMENTO DE RECURSOS MATERIALES Y SERVICIOS GENERALES

AV. HEROES NO. 310, ENTRE JUSTO SIERRA Y BUGAMBILIAS C.P. 77010 CHETUMAL QUINTANA ROO

TEL 983 83 5 00 40 EXT 226 Y 284



COLEGIO DE  
BACHILLERES

ENTREGA-RECEPCION DE PRODUCTOS/SERVICIOS

Unidad administrativa:	DEPARTAMENTO DE RECURSO MATERIALES Y SERVICIOS GENERALES	No. de Entrada: 2-C
Departamento:		
Orden de Compra No.:	2-C	
Factura:		
Proveedor:	MAYA NEXUS INTEGRADORA DE SERVICIOS SA DE CV	
Fecha E/S:	24-02-2023	Servicio

Orden	Nombre	Cantidad	Unidad	Valor Unitario	Total
1	DESENGRASANTE	1	PIEZA	154.02	178.88
2	KARBUKLIN	2	PIEZA	120.00	278.40
3	JUEGO DE CARBONES	4	PIEZA	546.41	2,536.34
4	CABLES DE BUJIAS	1	PIEZA	1,985.00	2,279.40
5	SERVICIO DE EMBOBINADO DE ALTERNADOR	1	SERVICIO	3,985.00	4,822.60
6	SERVICIO DE REVISION DEL SISTEMA ELECTRICO	1	SERVICIO	985.00	1,142.60
7	SERVICIO DE REVISION DEL ALTERNADOR	1	SERVICIO	800.00	928.00

000391

Nota: Los precios unitarios ya incluyen descuento	Total	11,965.00
 LIC. JOSÉ ANTONIO MEDINA FUENTES Jefe de la Oficina de Adquisiciones	 LIC. ROBERTO JUAN FERNÁNDEZ Encargado de Compras	
 LIC. FERNANDO CEL LOPEZ Responsable de almacén	 LIC. Roberto Juan Fernández Nombre y Firma	



COLEGIO DE BACHILLERES DEL ESTADO DE QUINTANA ROO  
DIRECCION GENERAL  
DEPARTAMENTO DE RECURSOS MATERIALES Y SERVICIOS GENERALES



ORDEN DE COMPRA/SERVICIO

No. De Poliza:

No. Orden: 2-D

No. Oficio: 38/2023/MAT

Nombre del Proveedor				Fecha	
MAYA NEXUS INTEGRADORA DE SERVICIOS SA DE CV				24/02/2023	
Direccion					
AV UNIVERSIDAD NO. 815-A ESQUINA IGNACIO COMONFORD					
Unidad Administrativa Solicitante				Unidad de Compra Compra/Servicio	
DEPARTAMENTO DE RECURSOS MATERIALES Y SERVICIOS GENERALES				SERVICIO	
Cantidad	Partida	Unidad	Nombre y descripción completa del artículo	Costo Real	Cantidad Total
1	28102	PIEZA	ANTICONGELANTE	289.00	289.00
2	28102	PIEZA	KARBUKLIN	120.00	240.00
4	29801	PIEZA	AMORTIGUADORES	2,345.85	9,383.40
4	29801	PIEZA	SOPORTE DE AMORTIGUADORES	688.50	2,754.00
1	35501	SERVICIO	SERVICIO DE RECTIFICACIÓN DE LA SUSPENSIÓN	1,360.00	1,360.00
1	35501	SERVICIO	SERVICIO DE REVISION DE AMORTIGUADORES	460.00	460.00
4	35501	SERVICIO	SERVICIO DE LIMPIEZA DE PUNTERIAS	250.00	1,000.00
1	35501	SERVICIO	SERVICIO DE LAVADO DE MOTOR	100.00	100.00

<b>Resumen</b>		Subtotal	\$18,546.40
Observaciones: SERVICIO DE MANTENIMIENTO PREVENTIVO, CORRECTIVO Y DE REPARACION MECANICA Y ELECTRICO PARA LOS VEHICULOS DEL COBAQROO CON NUMERO DE CONTRATO 008/2023 DEL 08 DE FEBRERO AL 31 DE DICIEMBRE AL FORD EXPEDITION CON PLACAS DE CIRCULACION URC-257-G ASIGNADO AL DESPACHO DE LA DIRECCION GENERAL.		I.V.A.	\$2,487.42
		Redondeo	
		Total	\$18,033.02
ELABORO	APROBO	AUTORIZO	
LIC. ROBERTO UCAN FERNANDEZ ENCARGADO DE COMPRAS	BR. OEIF LORENZ REYES MEX Jefa del Depto. De Recursos Materiales y Servicios Generales	LIC. VALERIA JOSEFINA ALCOCER MONSREAL DIRECTORA ADMINISTRATIVA	
REVISO	RECIBE	RECIBO DE CONFORMIDAD	
LIC. JOSE ANTONIO MEDINA FUENTES Jefe(a) de la Oficina de Adquisiciones	MAYA NEXUS INTEGRADORA DE SERVICIOS S.A. DE C.V. Proveedor	Nombre Y Firma del Responsable	

MAYA NEXUS INTEGRADORA DE SERVICIOS, S.A. DE C.V.



Gobierno del Estado de Quintana Roo

COLEGIO DE BACHILLERES DEL ESTADO DE QUINTANA ROO

DIRECCION GENERAL

DEPARTAMENTO DE RECURSOS MATERIALES Y SERVICIOS GENERALES

AV. HEROES NO. 310, ENTRE JUSTO SIERRA Y BUGAMBILIAS C.P. 77010 CHETUMAL QUINTANA ROO

TEL 983 83 5 00 40 EXT 228 Y 264



COLEGIO DE BACHILLERES

000400

ENTREGA-RECEPCION DE PRODUCTOS/SERVICIOS

Unidad administrativa:	DEPARTAMENTO DE RECURSO MATERIALES Y SERVICIOS GENERALES	No. de Entrada: 2-D
Departamento:		
Orden de Compra No.:	2-D	
Factura:		
Proveedor:	MAYA NEXUS INTEGRADORA DE SERVICIOS SA DE CV	
Fecha E/S:	24-02-2023 Servicio	

Item	Nombre	Cantidad	Unidad	Valor Unitario	Total
1	ANTICONGELANTE	1	PIEZA	269.00	312.04
2	KARBUKLIN	2	PIEZA	120.00	278.40
3	AMORTIGUADORES	4	PIEZA	2,346.88	10,884.74
4	SOPORTE DE AMORTIGUADORES	4	PIEZA	888.50	3,194.64
5	SERVICIO DE RECTIFICACIÓN DE LA SUSPENSIÓN	1	SERVICIO	1,350.00	1,566.00
6	SERVICIO DE REVISION DE AMORTIGUADORES	1	SERVICIO	450.00	522.00
7	SERVICIO DE LIMPIEZA DE PUNTERIAS	4	SERVICIO	250.00	1,180.00
8	SERVICIO DE LAVADO DE MOTOR	1	SERVICIO	100.00	116.00

Nota: Los precios unitarios ya incluyen impuesto	Total	18,033.82
 LIC. JOSE ANTONIO MEDINA FUENTES Jefe de la Oficina de Adquisiciones	 LIC. ROBERTO JUAN FERNANDEZ Encargado de Compras	
 LIC. ARTEMIO CEL LOPEZ Responsable de almacén	 Lic. Roberto Juan Fernandez Nombre y Firma	

000408



COLEGIO DE BACHILLERES DEL ESTADO DE QUINTANA ROO  
 DIRECCION GENERAL  
 DEPARTAMENTO DE RECURSOS MATERIALES Y SERVICIOS GENERALES



ORDEN DE COMPRA/SERVICIO  
 No. Orden: 3-A

No. Oficio: 34/2023/MAT

No. De Poliza:				Fecha:	
MAYA NEXUS INTEGRADORA DE SERVICIOS SA DE CV				01/03/2023	
Dirección: AV UNIVERSIDAD NO. 615-A ESQUINA IGNACIO COMONFORD					
Unidad Administrativa Solicitante:				Tipo de Compra/Orden/Servicio:	
DEPARTAMENTO DE RECURSOS MATERIALES Y SERVICIOS GENERALES				SERVICIO	
Cantidad	Partida	Unidad	Nombre y descripción completa del artículo	Precio	Cantidad Total
4	26102	LITRO	ACEITE	195.00	780.00
1	26102	PIEZA	LIMPIADOR DE INYECTORES	187.00	187.00
2	26102	PIEZA	KARBUKLIN	108.64	213.28
6	29601	PIEZA	BUJIAS	90.00	540.00
1	29601	PIEZA	FILTRO DE AIRE	245.00	245.00
1	29601	PIEZA	FILTRO DE ACEITE	123.00	123.00
1	35501	SERVICIO	SERVICIO DE AFINACIÓN MAYOR	1,350.00	1,350.00
1	35501	SERVICIO	SERVICIO DE LIMPIEZA DE INYECTORES	825.00	825.00
1	35501	SERVICIO	SERVICIO DE LIMPIEZA DEL CUERPO DE ACELERACIÓN	450.00	450.00
1	35501	SERVICIO	SERVICIO DE REVISIÓN DEL SISTEMA ELECTRICO	985.00	985.00

<b>Resumen:</b>		Subtotal	\$6,696.28
Observaciones: SERVICIO DE MANTENIMIENTO PREVENTIVO, CORRECTIVO Y DE REPARACION MECANICA Y ELECTRICO PARA LOS VEHICULOS DEL COBAQROO CON NUMERO DE CONTRATO 008/2023 DEL 08 DE FEBRERO AL 31 DE DICIEMBRE AL AUTOMOVIL FORD RANGER CON PLACAS DE CIRCULACION TB-3890.H ASIGNADO A LA COORDINACION ZONA SUR DEL COBAQROO		I.V.A.	\$911.72
		Redondeo	
		Total	\$6,610.00

ELABORO  LIC. ROBERTO UCAN HERNANDEZ ENCARGADO DE COMPRAS	APROBO  BR. DEVFI LORENA REYES MEX Jefa del Depto. De Recursos Materiales y Servicios Generales	AUTORIZO  LIC. VALERIA JOSEINA ALCOCER MONREAL DIRECTORA ADMINISTRATIVA
REVISO  LIC. JOSE ANTONIO MEDINA FUENTES Jefe(a) de la Oficina de Adquisiciones	RECIBE  MAYA NEXUS INTEGRADORA DE SERVICIOS, S.A. DE C.V. Proveedor	RECIBO DE CONFORMIDAD  LIC. ROSALVA HERNANDEZ

MAYA NEXUS INTEGRADORA DE SERVICIOS, S.A. DE C.V.



Gobierno del Estado de Quintana Roo

COLEGIO DE BACHILLERES DEL ESTADO DE QUINTANA ROO

DIRECCION GENERAL

DEPARTAMENTO DE RECURSOS MATERIALES Y SERVICIOS GENERALES

AV. HEROES NO. 310, ENTRE JUSTO SIERRA Y BUGAMBILIAS C.P. 77010 CHETUMAL QUINTANA ROO

TEL 983 83 5 00 40 EXT 226 Y 264



COLEGIO DE BACHILLERES

000409

ENTREGA-RECEPCION DE PRODUCTOS/SERVICIOS

Unidad administrativa:	DEPARTAMENTO DE RECURSO MATERIALES Y SERVICIOS GENERALES	No. de Entrada: 3-A
Departamento:		
Orden de Comora No.:	3-A	
Factura:		
Proveedor:	MAYA NEXUS INTEGRADORA DE SERVICIOS SA DE CV	
Fecha E/S: 01-03-2023	Servicio	

Artículo	Nombre	Cantidad	Unidad	Valor Unitario	Valor Total
1	ACEITE	4	LITRO	196.00	904.80
2	LIMPIADOR DE INYECTORES	1	PIEZA	187.00	216.92
3	KARBUKLIN	2	PIEZA	106.64	247.40
4	BUJIAS	6	PIEZA	90.00	626.40
5	FILTRO DE AIRE	1	PIEZA	245.00	284.20
6	FILTRO DE ACEITE	1	PIEZA	123.00	142.88
7	SERVICIO DE AFINACIÓN MAYOR	1	SERVICIO	1,360.00	1,586.00
8	SERVICIO DE LIMPIEZA DE INYECTORES	1	SERVICIO	825.00	967.00
9	SERVICIO DE LIMPIEZA DEL CUERPO DE ACELERACIÓN	1	SERVICIO	450.00	522.00
10	SERVICIO DE REVISIÓN DEL SISTEMA ELECTRICICO	1	SERVICIO	985.00	1,142.80

Nota: Los precios unitarios ya incluyen descuento	Total	6,610.00
 LIC. JOSE ANTONIO MEDINA FUENTES Jefe de la Oficina de Adquisiciones	 LIC. ROBERTO JUAN FERNÁNDEZ Encargado de Compras	
 LIC. FERNANDO DEL LOPEZ Responsable de almacén	 LIC. ROBERTO JUAN FERNÁNDEZ Notario y Firma	

000417



COLEGIO DE BACHILLERES DEL ESTADO DE QUINTANA ROO  
 DIRECCION GENERAL  
 DEPARTAMENTO DE RECURSOS MATERIALES Y SERVICIOS GENERALES



ORDEN DE COMPRA/SERVICIO

No. Oficio: 35/2023/MAT

No. De Pollza:

No. Orden: 3-B

Nombre del Proveedor		Fecha			
MAYA NEXUS INTEGRADORA DE SERVICIOS SA DE CV		01/03/2023			
Dirección					
AV UNIVERSIDAD NO. 615-A ESQUINA IGNACIO COMONFORD					
Unidad Administrativa Solicitante		Tipo de Compra/Compra/Servicio			
DEPARTAMENTO DE RECURSOS MATERIALES Y SERVICIOS GENERALES		SERVICIO			
Cantidad	Partida	Unidad	Nombre y descripción completa del artículo	Precio	Cantidad Total
1	29801	PIEZA	BOMBA DE GASOLINA	976.00	976.00
1	29601	PIEZA	JUEGO DE MANGUERAS	397.10	397.10
1	35501	SERVICIO	SERVICIO DE LIMPIEZA DE INYECTORES	825.00	825.00
1	35501	SERVICIO	SERVICIO DE VERIFICACIÓN DEL TANQUE DE GASOLINA	1,845.00	1,845.00

Observaciones: SERVICIO DE MANTENIMIENTO PREVENTIVO, CORRECTIVO Y DE REPARACION MECANICA Y ELECTRICO PARA LOS VEHICULOS DEL COBAQROO CON NUMERO DE CONTRATO 008/2023 DEL 08 DE FEBRERO AL 31 DE DICIEMBRE AL CHEVROLET MICROBUS CON PLACAS DE CIRCULACION 06 NLA-13 ASIGNADO AL PLANTEL MAYA BALAM		Subtotal	\$3,843.10
		I.V.A.	\$614.90
		Redondeo	
		Total	\$4,458.00
ELABORO	ARRQBO	AUTORIZO	
LIC. ROBERTO UCAN FERNANDEZ	BR. DEYRI LORENA REYES MEX	LIC. VALERIA JOSEFA ALCOCER MOIRREAL	
ENCARGADO DE COMPRAS	Jefa del Dpto. de Recursos Materiales y Servicios Generales	DIRECTORA ADMINISTRATIVA	
REVISO	RECIBE	RECIBO DE CONFORMIDAD	
LIC. JOSE ANTONIO MEDINA FUENTES	MAYA NEXUS INTEGRADORA DE SERVICIOS S.A. DE C.V.	Nombre y Firma del Responsable	
Jefe(a) de la Oficina de Adquisiciones	Proveedor		

MAYA NEXUS INTEGRADORA DE SERVICIOS, S.A. DE C.V.



**COLEGIO DE BACHILLERES DEL ESTADO DE QUINTANA ROO**  
 DIRECCION GENERAL  
 DEPARTAMENTO DE RECURSOS MATERIALES Y SERVICIOS GENERALES  
 AV. HEROES NO. 310, ENTRE JUSTO SIERRA Y BUGAMBILIAS C.P. 77010 CHETUMAL QUINTANA ROO  
 TEL 983 83 5 00 40 EXT 228 Y 284





000418

**ENTREGA-RECEPCION DE PRODUCTOS/SERVICIOS**

Unidad administrativa:	DEPARTAMENTO DE RECURSO MATERIALES Y SERVICIOS GENERALES	No. de Entrada: 3-B
Departamento:		
Orden de Compra No.:	3-B	
Factura:		
Proveedor:	MAYA NEXUS INTEGRADORA DE SERVICIOS SA DE CV	
Fecha F/S: 01-03-2023	Servicio	

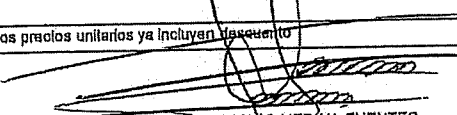
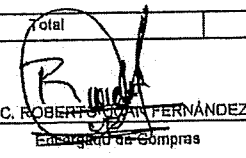
Cant.	Nombre	Cantidad	Unidad	Precio Unitario	Precio Total
1	BOMBA DE GASOLINA	1	PIEZA	976.00	1,182.16
2	JUEGO DE MANGUERAS	1	PIEZA	397.10	460.64
3	SERVICIO DE LIMPIEZA DE INYECTORES	1	SERVICIO	825.00	967.00
4	SERVICIO DE VERIFICACIÓN DEL TANQUE DE GASOLINA	1	SERVICIO	1,646.00	1,908.20

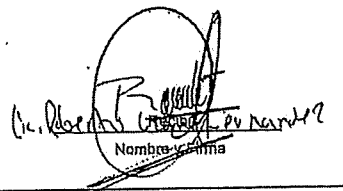
Nota: Los precios unitarios ya incluyen impuesto	Total	4,458.00
 <b>LIC. JOSÉ ANTONIO MEDINA FUENTES</b> Jefe de la Oficina de Adquisiciones	 <b>LIC. ROBERTO JUAN FERNÁNDEZ</b> Encargado de Compras	
 <b>LIC. FÉLIX ARTEMIO CEL LÓPEZ</b> Responsable de almacén	 <b>Lic. Roberto Juan Fernández</b> Nombre y Firma	

000427



COLEGIO DE BACHILLERES DEL ESTADO DE QUINTANA ROO  
 DIRECCION GENERAL  
 DEPARTAMENTO DE RECURSOS MATERIALES Y SERVICIOS GENERALES



ORDEN DE COMPRA/SERVICIO

No. De Pollza:

No. Orden: 3-C

No. Oficio: 39/2023/MAT

Nombre de Proveedor		MAYA NEXUS INTEGRADORA DE SERVICIOS SA DE CV		Fecha		05/03/2023	
Direccion				AV UNIVERSIDAD NO. 616-A ESQUINA IGNACIO COMONFORD			
Unidad Administrativa Solicitante				Unidad de Compra			
DEPARTAMENTO DE RECURSOS MATERIALES Y SERVICIOS GENERALES				SERVICIO			
Cantidad	Partida	Unidad	Nombre y descripción del bien comprado o el artículo	Precio	Cantidad Total		
8	29801	PIEZA	PIVOTES	288.88	1,613.28		
1	36501	SERVICIO	SERVICIO DE ALINEACIÓN Y BALANCEO	1,125.00	1,125.00		
6	35501	SERVICIO	SERVICIO DE MONTAJE DE LLANTAS	150.00	900.00		

<b>Resumen</b>		Subtotal	\$2,638.28
Observaciones: SERVICIO DE MANTENIMIENTO PREVENTIVO, CORRECTIVO Y DE REPARACION MECANICA Y ELECTRICO PARA LOS VEHICULOS DEL COBAQROO CON NUMERO DE CONTRATO 008/2023 DEL 08 DE FEBRERO AL 31 DE DICIEMBRE AL INTERNACIONAL MICROBUS CON PLACAS DE CIRCULACION 06-NLA-17 ASIGNADO AL PLANTEL BACALAR.		I.V.A.	\$682.12
		Redondeo	
		Total	\$3,320.40
ELABORO	APROBO	AUTORIZO	
LIC. ROBERTO UCAN HERNANDEZ ENCARGADO DE COMPRAS	BR. DEYFN ORNELA REYES MEX Jefa del Depto. De Recursos Materiales y Servicios Generales	LIC. VALERIA JOSEFINA ALCOCER MONREAL DIRECTORA ADMINISTRATIVA	
REVISO	RECIBE	RECIBO DE CONFORMIDAD	
LIC. JOSE ANTONIO MEDINA FUENTES Jefe(a) de la Oficina de Adquisiciones	MAYA NEXUS INTEGRADORA DE SERVICIOS, S.A. DE C.V. Proveedor	Lic. Roberto Ucan Hernandez	

MAYA NEXUS INTEGRADORA DE SERVICIOS, S.A. DE C.V.  
 R.F.C. MNI220707DCA



Gobierno del Estado de Quintana Roo

COLEGIO DE BACHILLERES DEL ESTADO DE QUINTANA ROO

DIRECCION GENERAL

DEPARTAMENTO DE RECURSOS MATERIALES Y SERVICIOS GENERALES

AV. HEROES NO. 310, ENTRE JUSTO SIERRA Y BUGAMBILIAS C.P. 77010 CHETUMAL QUINTANA ROO

TEL 983 83 5 00 40 EXT 226 Y 284



COLEGIO DE BACHILLERES

000428

ENTREGA-RECEPCION DE PRODUCTOS/SERVICIOS

Unidad administrativa:	DEPARTAMENTO DE RECURSO MATERIALES Y SERVICIOS GENERALES	No. de Entrada: 3-C
Departamento:		
Orden de Compra No.:	3-C	
Factura:		
Proveedor:	MAYA NEXUS INTEGRADORA DE SERVICIOS SA DE CV	
Fecha F/S: 05-03-2023	Servicio	

Cantidad	Nombre	Unidad	Precio	Total
6	PIVOTES	PIEZA	288.88	1,871.40
1	SERVICIO DE ALINEACIÓN Y BALANCEO	SERVICIO	1,125.00	1,305.00
6	SERVICIO DE MONTAJE DE LLANTAS	SERVICIO	150.00	1,044.00

Note: Los precios unitarios ya incluyen impuestos

Total

4,220.40

LIC. JOSE ANTONIO MEDINA FUENTES  
Jefe de la Oficina de Adquisiciones

LIC. ROBERTO JUAN FERNÁNDEZ  
Encargado de Compras

LIC. ARTEMIO CEL LOPEZ  
Responsable de almacén

Nombre y Firma



COLEGIO DE BACHILLERES DEL ESTADO DE QUINTANA ROO  
DIRECCION GENERAL  
DEPARTAMENTO DE RECURSOS MATERIALES Y SERVICIOS GENERALES

000435



ORDEN DE COMPRA/SERVICIO

No. De Poliza:

No. Orden: 3-D

No. Oficio: 40/2023/MAT

Nombre del Proveedor				Fecha	
MAYA NEXUS INTEGRADORA DE SERVICIOS SA DE CV				05/03/2023	
Dirección					
AV UNIVERSIDAD NO. 615-A ESQUINA IGNACIO COMONFORD					
Unidad Administrativa Solicitante				Unidad de Compra/Contratación	
DEPARTAMENTO DE RECURSOS MATERIALES Y SERVICIOS GENERALES				SERVICIO	
Cantidad	Partida	Unidad	Nombre y descripción completa del artículo	Precio	Cantidad Total
1	29801	PIEZA	BANDA DENTADA GATES 884	268.88	268.88
1	29801	PIEZA	RETEN EJE 6798	398.00	398.00
1	29801	PIEZA	SOLDADURA AUTOGENA	882.19	882.19
1	35501	SERVICIO	SERVICIO DE VERIFICACIÓN POR FUGA DE ACEITE EN MOTOR	400.00	400.00
1	35501	SERVICIO	SERVICIO DE CAMBIO DE RETEN Y BANDAS	900.00	900.00
1	35501	SERVICIO	SERVICIO DE REPARACIÓN DE ESCAPE	1,125.00	1,125.00

<b>Resumen</b>		SUBTOTAL \$3,974.07	
Observaciones: SERVICIO DE MANTENIMIENTO PREVENTIVO, CORRECTIVO Y DE REPARACION MECANICA Y ELECTRICO PARA LOS VEHICULOS DEL COBAQROO CON NUMERO DE CONTRATO 008/2023 DEL 08 DE FEBRERO AL 31 DE DICIEMBRE AL VEHICULO NISSAN ESTACA CON PLACAS DE CIRCULACION TB-3985-H ASIGNADO AL DEPARTAMENTO DE RECURSOS MATERIALES.		I.V.A. \$835.86	
		Redondeo	
		Total \$4,809.92	
ELABORO	APROBO	AUTORIZO	
LIC. ROBERTO UGAN FERNANDEZ	BR. DEYFI LORENA REYES MEX	LIC. VALERIA JOSEFA ALCOCER MONSREAL	
ENCARGADO DE COMPRAS	Jefa del Depto. De Recursos Materiales y Servicios Generales	DIRECTORA ADMINISTRATIVA	
REVISO	RECIBE	RECIBO DE CONFORMIDAD	
LIC. JOSE ANTONIO MERINA FUENTES	MAYA NEXUS INTEGRADORA DE SERVICIOS SA DE CV	LIC. VALERIA JOSEFA ALCOCER MONSREAL	
Jefa(a) de la Oficina de Adquisiciones	Proveedor	Autorizado por Lic. Valeria Josefa Alcocer Monsreal	

MAYA NEXUS INTEGRADORA DE SERVICIOS, S.A. DE C.V.



000436

ENTREGA-RECEPCION DE PRODUCTOS/SERVICIOS

Unidad administrativa:	DEPARTAMENTO DE RECURSO MATERIALES Y SERVICIOS GENERALES	No. de Entrada: 3-D
Departamento:		
Orden de Compra No.:	3-D	
Factura:		
Proveedor:	MAYA NEXUS INTEGRADORA DE SERVICIOS SA DE CV	
Fecha E/S: 05-03-2023	Servicio	

Item	Descripción	Cantidad	Unidad	Precio Unitario	Total
1	BANDA DENTADA GATES 884	1	PIEZA	268.88	311.90
2	RETEN EJE 5788	1	PIEZA	398.00	461.68
3	SOLDADURA AUTOGENA	1	PIEZA	882.19	1,023.34
4	SERVICIO DE VERIFICACIÓN POR FUGA DE ACEITE EN MOTOR	1	SERVICIO	400.00	484.00
5	SERVICIO DE CAMBIO DE RETEN Y BANDAS	1	SERVICIO	900.00	1,044.00
6	SERVICIO DE REPARACIÓN DE ESCAPE	1	SERVICIO	1,125.00	1,305.00

Nota: Los precios unitarios ya incluyen de impuesto		Total	4,609.92
 LIC. JOSÉ ANTONIO MEDINA FUENTES Jefe de la Oficina de Adquisiciones		 LIC. ROBERTO JUAN FERNÁNDEZ Responsable de Compras	
 LIC. ARTEMIO CEL LOPEZ Responsable de almacén		 Lic. Roberto Juan Fernández Nombre y Firma	

000443



COLEGIO DE BACHILLERES DEL ESTADO DE QUINTANA ROO  
DIRECCION GENERAL  
DEPARTAMENTO DE RECURSOS MATERIALES Y SERVICIOS GENERALES



ORDEN DE COMPRA/SERVICIO

No. De Pollza:

No. Orden: 3-E

No. Oficio: 41/2023/MAT

Nombre del Proveedor:			Fecha:		
MAYA NEXUS INTEGRADORA DE SERVICIOS SA DE CV			05/03/2023		
Direccion:					
AV UNIVERSIDAD NO. 615-A ESQUINA IGNACIO COMONFORD					
Unidad Administrativa Solicitante:				Tipo de Compra/Servicio:	
DEPARTAMENTO DE RECURSOS MATERIALES Y SERVICIOS GENERALES				SERVICIO	
Cantidad	Partida	Unidad	Nombre y descripción completa del artículo	Precio	Cantidad Total
4	29801	PIEZA	PIVOTES	268.88	1,075.52
4	29801	PIEZA	NITROGENO	25.00	100.00
1	35601	SERVICIO	SERVICIO DE ALINEACIÓN Y BALANCEO	465.00	465.00
4	35601	SERVICIO	SERVICIO DE MONTAJE DE LLANTAS	65.00	260.00

<b>Resumen</b> Observaciones: SERVICIO DE MANTENIMIENTO PREVENTIVO, CORRECTIVO Y DE REPARACION MECANICA Y ELECTRICO PARA LOS VEHICULOS DEL COBAQROO CON NUMERO DE CONTRATO 008/2023 DEL 08 DE FEBRERO AL 31 DE DICIEMBRE AL VEHICULO NISSAN ESTAGA CON PLACAS DE CIRCULACION TB-3986-H ASIGNADO AL DEPARTAMENTO DE RECURSOS MATERIALES.		Subtotal \$1,890.52 I.V.A. \$302.48 Redondeo Total \$2,193.00
ELABORO  LIC. ROBERTO UCAN FERNANDEZ ENCARGADO DE COMPRAS	APROBO  BR. DEYFI LORENA REYES MEX Jefa del Depto. De Recursos Materiales y Servicios Generales	AUTORIZO  LIC. VALERIA JOBERNA ALCOCER MONSREAL DIRECTORA ADMINISTRATIVA
REVISO  LIC. JOSE ANTONIO MEDINA FUENTES Jefe(a) de la Oficina de Adquisiciones	RECIBE  MAYA NEXUS INTEGRADORA DE SERVICIOS DE C. Proveedor	RECIBO DE CONFORMIDAD  LIC. VALERIA JOBERNA ALCOCER MONSREAL





**COLEGIO DE BACHILLERES DEL ESTADO DE QUINTANA ROO**  
 DIRECCION GENERAL  
 DEPARTAMENTO DE RECURSOS MATERIALES Y SERVICIOS GENERALES  
 AV. HEROES NO. 310, ENTRE JUSTO SIERRA Y BUGAMBILIAS C.P. 77010 CHETUMAL QUINTANA ROO  
 TEL 983 83 5 00 40 EXT 228 Y 284



000444

**ENTREGA-RECEPCION DE PRODUCTOS/SERVICIOS**

Unidad administrativa:	DEPARTAMENTO DE RECURSO MATERIALES Y SERVICIOS GENERALES	No. de Entrada: 3-E
Departamento:		
Orden de Compra No.:	3-E	
Factura:		
Proveedor:	MAYA NEXUS INTEGRADORA DE SERVICIOS SA DE CV	
Fecha E/S: 05-03-2023	Servicio	

Item	Descripción	Cantidad	Unidad	Precio	Total
1	PIVOTES	4	PIEZA	288.88	1,247.80
2	NITROGENO	4	PIEZA	25.00	116.00
3	SERVICIO DE ALINEACIÓN Y BALANCEO	1	PIEZA	465.00	627.80
4	SERVICIO DE MONTAJE DE LLANTAS	4	SERVICIO	65.00	301.60

Nota: Los precios unitarios ya incluyen desdoblamiento	Total	2,193.00
 LIC. JOSÉ ANTONIO MEDINA PUENTES Jefe de la Oficina de Adquisiciones	 LIC. ROBERTO JUAN FERNÁNDEZ Encargado de Compras	
 LIC. PRZEMYSŁAW CEL LOPEZ Responsable de almacén	 LIC. ROBERTO JUAN FERNÁNDEZ	

000430



COLEGIO DE BACHILLERES DEL ESTADO DE QUINTANA ROO  
DIRECCION GENERAL  
DEPARTAMENTO DE RECURSOS MATERIALES Y SERVICIOS GENERALES



ORDEN DE COMPRA/SERVICIO

No. De Poliza:

No. Orden: 3-F

No. Oficio: 46/2023/MAT

Nombre del Proveedor					Fecha	
MAYA NEXUS INTEGRADORA DE SERVICIOS SA DE CV					05/03/2023	
Direccion						
AV UNIVERSIDAD NO. 615-A ESQUINA IGNACIO COMONFORD						
Unidad Administrativa Solicitante					Tipo de Compra/Compra/Servicio	
DEPARTAMENTO DE RECURSOS MATERIALES Y SERVICIOS GENERALES					SERVICIO	
Cantidad	Partida	Unidad	Nombre y descripción completa del artículo	Precio	Cantidad Total	
4	29801	PIEZA	PIVOTES	268.88	1,075.52	
4	29801	PIEZA	NITROGENO	25.00	100.00	
1	35501	SERVICIO	SERVICIO DE ALINEACION Y BALANCEO	455.00	455.00	
4	35601	SERVICIO	SERVICIO DE MONTAJE DE LLANTAS	65.00	260.00	

Resumen		
<b>Observaciones:</b> SERVICIO DE MANTENIMIENTO PREVENTIVO, CORRECTIVO Y DE REPARACION MECANICA Y ELECTRICO PARA LOS VEHICULOS DEL COBAQROO CON NUMERO DE CONTRATO 008/2023 DEL 08 DE FEBRERO AL 31 DE DICIEMBRE A LA FORD RANGER CON PLACAS DE CIRCULACION TB-3987-H ASIGNADO AL DEPARTAMENTO DE RECURSOS MATERIALES.	Subtotal	\$1,890.52
	I.V.A.	\$102.48
	Redondeo	
	<b>Total</b>	<b>\$2,193.00</b>
<b>ELABORO</b>  LIC. ROBERTO UCAN FERNANDEZ ENCARGADO DE COMPRAS	<b>APROBO</b>  BR. DEYEL LORENA REYES MEX Jefa del Depto. De Recursos Materiales y Servicios Generales	<b>AUTORIZO</b>  LIC. VALERIA JOSEFINA ALCOCER MONSREAL DIRECTORA ADMINISTRATIVA
<b>REVISO</b>  LIC. JOSE ANTONIO MEDINA FUENTES Jefe(a) de la Oficina de Adquisiciones	<b>RECIBE</b>  MAYA NEXUS INTEGRADORA DE SERVICIOS Proveedor	<b>RECIBO DE CONFORMIDAD</b>  LIC. ROBERTO UCAN FERNANDEZ

MAYA NEXUS INTEGRADORA DE SERVICIOS, S.A. DE C.V.



000451

ENTREGA-RECEPCION DE PRODUCTOS/SERVICIOS

Unidad administrativa:	DEPARTAMENTO DE RECURSO MATERIALES Y SERVICIOS GENERALES	No. de Entrada: 3-F
Departamento:		
Orden de Compra No.:	3-F	
Factura:		
Proveedor:	MAYA NEXUS INTEGRADORA DE SERVICIOS SA DE CV	
Fecha E/S:	05-03-2023	Servicio

Item	Descripción	Cantidad	Unidad	Precio Unitario	Total
1	PIVOTES	4	PIEZA	288.88	1,247.60
2	NITROGENO	4	PIEZA	25.00	116.00
3	SERVICIO DE ALINEACION Y BALANCEO	1	SERVICIO	466.00	627.80
4	SERVICIO DE MONTAJE DE LLANTAS	4	SERVICIO	65.00	301.80

Nota: Los precios unitarios ya incluyen descuento	Total	2,193.00
<p>          LIC. JOSÉ ANTONIO MEDINA FUENTES          Jefe de la Oficina de Adquisiciones</p> <p>          LIC. ROBERTO JUAN FERNÁNDEZ          Encargado de Compras</p> <p>          LIC. FÉLIX ARTEMIO DEL LÓPEZ          Responsable de almacén</p> <p>          Lic. Robert Juan Fernández          Nombre: _____</p>		



COLEGIO DE BACHILLERES DEL ESTADO DE QUINTANA ROO  
DIRECCION GENERAL  
DEPARTAMENTO DE RECURSOS MATERIALES Y SERVICIOS GENERALES

000459



ORDEN DE COMPRA/SERVICIO

No. De Poliza:

No. Orden: 3-G

No. Oficio: 47/2023/MAT

Nombre del Proveedor	Fecha
MAYA NEXUS INTEGRADORA DE SERVICIOS SA DE CV	05/03/2023
Dirección	
AV UNIVERSIDAD NO. 616-A ESQUINA IGNACIO COMONFORD	
Unidad Administrativa Solicitante	Modalidad de Compra/Contrato/Servicio
DEPARTAMENTO DE RECURSOS MATERIALES Y SERVICIOS GENERALES	SERVICIO

Cantidad	Partida	Unidad	Nombre y descripción completa del artículo	Precio	Cantidad Total
8	28102	LITRO	ACEITE SINTETICO	281.25	2,090.00
6	26102	PIEZA	ANTICONGELANTE	269.00	1,614.00
2	28102	LITRO	ACEITE HIDRAULICO SUSPENSION	705.85	1,411.70
3	28102	PIEZA	LIMPIADOR DE INYECTORES	187.00	561.00
3	28102	PIEZA	KARBUKLIN	120.00	360.00
2	28102	PIEZA	DESENGRASANTE PARA MODULO DE INYECTORES	57.10	114.20
8	29801	PIEZA	BUJIAS	90.00	720.00
2	29801	PIEZA	FILTRO DE AIRE	245.00	490.00
6	29801	PIEZA	PIVOTES	268.88	1,613.28
1	29801	PIEZA	FILTRO DE ACEITE	123.00	123.00
2	29801	PIEZA	DISCOS TRASEROS MICROBUS	1,265.00	2,530.00
2	29801	PIEZA	JUEGO DE BALATAS TRASERAS MICROBUS	845.00	1,690.00
2	29801	PIEZA	MAZA TRASERA MICROBUS	1,865.55	3,731.10
1	29801	PIEZA	MORDAZA	225.00	225.00
2	29801	PIEZA	RETEN RUEDA TRASERA	278.00	556.00
1	35501	SERVICIO	SERVICIO DE AFINACION MAYOR	1,850.00	1,850.00
1	35501	SERVICIO	SERVICIO DE LIMPIEZA DE INYECTORES	950.00	950.00
1	35501	SERVICIO	SERVICIO DE LIMPIEZA DEL CUERPO DE ACCELERACION	450.00	450.00
1	35501	SERVICIO	SERVICIO DE RECTIFICACION DE LA SUSPENSION	1,350.00	1,350.00
1	35501	SERVICIO	SERVICIO DE ALINEACION Y BALANCEO	1,125.00	1,125.00
6	35501	SERVICIO	SERVICIO DE MONTAJE DE LLANTAS	150.00	900.00
1	35501	SERVICIO	SERVICIO DE LIMPIEZA DE PUNTERIAS	1,000.00	1,000.00
1	35501	SERVICIO	SERVICIO DE REVISION DEL SISTEMA DE FRENOS	860.00	860.00

<b>Resumen</b>	
Observaciones: SERVICIO DE MANTENIMIENTO PREVENTIVO, CORRECTIVO Y DE REPARACION MECANICA Y ELECTRICO PARA LOS VEHICULOS DEL COBAQROO CON NUMERO DE CONTRATO 008/2023 DEL 08 DE FEBRERO AL 31 DE DICIEMBRE AL FORD MICROBUS 2005 ASIGNADO AL EMSAD JOSEFA ORTIZ DE DOMINGUEZ.	Subtotal \$28,104.28
	I.V.A. \$4,376.68
	Redondeo
	Total \$30,260.98

<p>ELABORO</p> <p><i>[Signature]</i></p> <p>LIC. ROBERTO UGAN FERNANDEZ</p> <p>ENCARGADO DE COMPRAS</p>	<p>APROBO</p> <p><i>[Signature]</i></p> <p>BR. DEYFI LIZBENA REYES MEX</p> <p>Jefa del Depto. de Recursos Materiales y Servicios Generales</p>	<p>AUTORIZO</p> <p><i>[Signature]</i></p> <p>LIC. VALERIA JOSEFINA COCER MONSREAL</p> <p>DIRECTORA ADMINISTRATIVA</p>
<p>REVISO</p> <p><i>[Signature]</i></p> <p>LIC. JOSE ANTONIO MEDINA PUENTES</p> <p>Jefa(a) de la Oficina de Adquisiciones</p>	<p>RECIBE</p> <p><i>[Signature]</i></p> <p>MAYA NEXUS INTEGRADORA DE SERVICIOS SA DE CV</p> <p>Proveedor</p>	<p>RECIBO DE CONFORMIDAD</p> <p><i>[Signature]</i></p> <p>Nombre y Firma del Responsable Con Firmas de</p>

MAYA NEXUS INTEGRADORA DE SERVICIOS, S.A. DE C.V.



000460

**ENTREGA-RECEPCION DE PRODUCTOS/SERVICIOS**

Unidad administrativa:	DEPARTAMENTO DE RECURSO MATERIALES Y SERVICIOS GENERALES	No. de Entrada: 3-G
Departamento:		
Orden de Compra No.:	3-G	
Factura:		
Proveedor:	MAYA NEXUS INTEGRADORA DE SERVICIOS SA DE CV	
Fecha E/S: 05-03-2023	Servicio	

CANTIDAD	DESCRIPCIÓN	CANTIDAD	UNIDAD	PRECIO UNITARIO	TOTAL
1	ACEITE SINTETICO	8	LITRO	261.25	2,424.40
2	ANTICONGELANTE	6	PIEZA	269.00	1,672.24
3	ACEITE HIDRAULICO SUSPENSION	2	LITRO	705.85	1,637.67
4	LIMPIADOR DE INYECTORES	3	PIEZA	187.00	860.76
5	KARBUKLIN	3	PIEZA	120.00	417.60
6	DESENGRASANTE PARA MODULO DE INYECTORES	2	PIEZA	57.10	132.47
7	BUJIAS	8	PIEZA	90.00	835.20
8	FILTRO DE AIRE	2	PIEZA	245.00	568.40
9	PIVOTES	6	PIEZA	268.88	1,871.40
10	FILTRO DE ACEITE	1	PIEZA	129.00	142.68
11	DISCOS TRASEROS MICROBUS	2	PIEZA	1,265.00	2,934.80
12	JUEGO DE BALATAS TRASERAS MICROBUS	2	PIEZA	845.00	1,980.40
13	MAZA TRASERA MICROBUS	2	PIEZA	1,885.55	4,328.08
14	MORDAZA	1	PIEZA	225.00	281.00
15	RETEN RUEDA TRASERA	2	PIEZA	278.00	644.98
16	SERVICIO DE AFINACIÓN MAYOR	1	SERVICIO	1,850.00	2,146.00
17	SERVICIO DE LIMPIEZA DE INYECTORES	1	SERVICIO	950.00	1,102.00
18	SERVICIO DE LIMPIEZA DEL CUERPO DE ACELERACIÓN	1	SERVICIO	450.00	522.00
19	SERVICIO DE RECTIFICACIÓN DE LA SUSPENSION	1	SERVICIO	1,360.00	1,565.00
20	SERVICIO DE ALINEACIÓN Y BALANCEO	1	SERVICIO	1,125.00	1,303.00
21	SERVICIO DE MONTAJE DE LLANTAS	8	SERVICIO	150.00	1,044.00
22	SERVICIO DE LIMPIEZA DE PUNTERIAS	1	SERVICIO	1,000.00	1,180.00
23	SERVICIO DE REVISION DEL SISTEMA DE FRENOS	1	SERVICIO	650.00	754.00

<p>Nota: Los precios unitarios ya incluyen el impuesto</p> <div style="text-align: center;">   <b>LIC. JOSE ANTONIO MEDINA FUENTES</b>          Jefe de la Oficina de Adquisiciones       </div> <div style="text-align: center; margin-top: 20px;">   <b>LIC. FELIX ARTEMIO CEL LOPEZ</b>          Responsable de almacén       </div>	<table border="1" style="width: 100%; border-collapse: collapse;"> <tr> <td style="width: 80%;">Total</td> <td style="width: 20%; text-align: right;">30,280.96</td> </tr> </table> <div style="text-align: center;">   <b>LIC. ROBERTO UCAN FERNÁNDEZ</b>          Encargado de Compras       </div> <div style="text-align: center; margin-top: 20px;">   <b>Lic. Roberto Ucan Fernandez</b>          Nombre y Firma       </div>	Total	30,280.96
Total	30,280.96		

000470



COLEGIO DE BACHILLERES DEL ESTADO DE QUINTANA ROO  
DIRECCION GENERAL  
DEPARTAMENTO DE RECURSOS MATERIALES Y SERVICIOS GENERALES



ORDEN DE COMPRA/SERVICIO

No. De Pollza: No. Orden: 3-1 No. Oficio: 49/2023/MAT

Nombre del Proveedor				Fecha	
MAYA NEXUS INTEGRADORA DE SERVICIOS SA DE CV				05/03/2023	
Direccion					
AV UNIVERSIDAD NO. 615-A ESQUINA IGNACIO COMONFORD					
Unidad Administrativa Solicitante				Tipo de Compra/Compra/Servicio	
DEPARTAMENTO DE RECURSOS MATERIALES Y SERVICIOS GENERALES				SERVICIO	
Cantidad	Partida	Unidad	Nombre y descripción completa del artículo	Precio	Cantidad Total
4	26102	PIEZA	NITROGENO	25.00	100.00
4	29601	PIEZA	PIVOTES	268.88	1,075.52
1	35501	SERVICIO	SERVICIO DE ALINEACIÓN Y BALANCEO	455.00	455.00
4	36501	SERVICIO	SERVICIO DE MONTAJE DE LLANTAS	65.00	260.00

<b>Resumen</b>		
Observaciones: SERVICIO DE MANTENIMIENTO PREVENTIVO, CORRECTIVO Y DE REPARACION MECANICA Y ELECTRICO PARA LOS VEHICULOS DEL COBAQROO CON NUMERO DE CONTRATO 008/2023 DEL 08 DE FEBRERO AL 31 DE DICIEMBRE A LA FORD RANGER CON PLACAS DE CIRCULACION TB-3991-H ASIGNADO AL DEPARTAMENTO DE RECURSOS MATERIALES		Subtotal \$1,699.52
		I.V.A. \$302.48
		Redondeo
		Total \$2,002.00
ELABORO	APROBO	AUTORIZO
LIC. ROBERTO UCÁN HERNÁNDEZ	BR. DEYFI LORENA REYES MEX	LIC. VALERIA JOSEFINA LÓPEZ MONREAL
ENCARGADO DE COMPRAS	Jefa del Depto. De Recursos Materiales y Servicios Generales	DIRECTORA ADMINISTRATIVA
REVIÓ	RECIBE	RECIBO DE CONFORMIDAD
LIC. JOSE ANTONIO MEDINA FUENTES	MAYA NEXUS INTEGRADORA DE SERVICIOS	Nombre y Firma de Responsable C/UB
Jefe(a) de la Oficina de Adquisiciones	Proveedor	





000471

**ENTREGA-RECEPCION DE PRODUCTOS/SERVICIOS**

Unidad administrativa:	DEPARTAMENTO DE RECURSO MATERIALES Y SERVICIOS GENERALES	No. de Entrada: 3-1
Departamento:		
Orden de Compra No.:	3-1	
Factura:		
Proveedor:	MAYA NEXUS INTEGRADORA DE SERVICIOS SA DE CV	
Fecha E/S: 06-03-2023	Servicio	

CANTIDAD	DESCRIPCION	CANTIDAD	UNIDAD	PRECIO UNITARIO	TOTAL
1	NITROGENO	4	PIEZA	25.00	116.00
2	PIVOTES	4	PIEZA	288.88	1,247.60
3	SERVICIO DE ALINEACIÓN Y BALANCEO	1	SERVICIO	465.00	527.80
4	SERVICIO DE MONTAJE DE LLANTAS	4	SERVICIO	65.00	301.60

<p>Nota: Los precios unitarios ya incluyen de impuesto</p> <div style="text-align: center; margin-top: 20px;">   <u>LIC. JOSE ANTONIO MEDINA FUENTES</u>        Jefe de la Oficina de Adquisiciones     </div> <div style="text-align: center; margin-top: 20px;">   <u>LIC. FELIX ARTEMIO CEL LOPEZ</u>        Responsable de almacén     </div>	<p style="text-align: right;">Total <span style="float: right;">2,193.00</span></p> <div style="text-align: center; margin-top: 20px;">   <u>LIC. ROBERTO IVAN FERNÁNDEZ</u>        Encargado de Compras     </div> <div style="text-align: center; margin-top: 20px;">   <u>Lic. Roberto Ivan Fernandez</u>        Recibido     </div>
---	---

000479



COLEGIO DE BACHILLERES DEL ESTADO DE QUINTANA ROO  
DIRECCION GENERAL  
DEPARTAMENTO DE RECURSOS MATERIALES Y SERVICIOS GENERALES



ORDEN DE COMPRA/SERVICIO

No. De Poliza:

No. Orden: 3-H

No. Oficio: 48/2023/MAT

Nombre del Proveedor				Fecha	
MAYA NEXUS INTEGRADORA DE SERVICIOS SA DE CV				05/03/2023	
Direccion					
AV UNIVERSIDAD NO. 616-A ESQUINA IGNACIO COMONFORD					
Unidad Administrativa Solicitante			Tipo de Compra/Compra/Servicio		
DEPARTAMENTO DE RECURSOS MATERIALES Y SERVICIOS GENERALES			SERVICIO		
Cantidad	Partida	Unidad	Nombre y descripción completa del artículo	Precio	Cantidad Total
8	26102	LITRO	ACEITE SINTETICO	261.25	2,090.00
6	26102	PIEZA	ANTICONGELANTE	269.00	1,614.00
3	26102	PIEZA	LIMPIADOR DE INYECTORES	187.00	561.00
3	26102	PIEZA	KARBUKLIN	120.00	360.00
2	26102	PIEZA	DESENGRASANTE PARA MODULO DE INYECTORES	57.10	114.20
8	29801	PIEZA	BUJIAS	90.00	720.00
2	29801	PIEZA	FILTRO DE AIRE	245.00	490.00
1	29801	PIEZA	FILTRO DE ACEITE	123.00	123.00
1	29801	PIEZA	JUEGO DE EMPAQUES Y BUJES DIFERENCIAL	4,045.92	4,045.92
1	29801	PIEZA	RETEN RUEDA TRASERA	278.00	278.00
1	29801	PIEZA	VALVULA DEL CHECK DEL GOBERNADOR DE AIRE	1,945.60	1,945.60
1	29801	PIEZA	DEPOSITO ANTICONGELANTE DRAT234	4,012.89	4,012.89
1	29801	PIEZA	JUEGO LIMPIAPARABRISAS	827.00	827.00
1	35501	SERVICIO	SERVICIO DE AFINACIÓN MAYOR	1,850.00	1,850.00
1	35501	SERVICIO	SERVICIO DE LIMPIEZA DE INYECTORES	950.00	950.00
1	35501	SERVICIO	SERVICIO DE LIMPIEZA DEL CUERPO DE ACELERACIÓN	460.00	460.00
1	35501	SERVICIO	SERVICIO DE RECTIFICACIÓN DE LA SUSPENSIÓN	1,350.00	1,350.00
1	35501	SERVICIO	SERVICIO DE LIMPIEZA DE PUNTERIAS	1,000.00	1,000.00
1	35501	SERVICIO	SERVICIO DE REVISION DEL SISTEMA DE FREÑOS	650.00	650.00

Resumen		
Observaciones: SERVICIO DE MANTENIMIENTO PREVENTIVO, CORRECTIVO Y DE REPARACION MECANICA Y ELECTRICO PARA LOS VEHICULOS DEL COBAQROO CON NUMERO DE CONTRATO 008/2023 DEL 08 DE FEBRERO AL 31 DE DICIEMBRE AL INTERNACIONAL MICROBUS CON PLACAS DE CIRCULACION 06-NLA-18 ASIGNADO AL PLANTEL RIO HONDO.	Subtotal \$23,431.61	
	I.V.A. \$3,749.08	
	Redondeo	
	Total \$27,180.67	
<p>ELABORO</p> <p><i>[Signature]</i></p> <p>LIC. ROBERTO UCAN FERNANDEZ</p> <p>ENCARGADO DE COMPRAS</p>	<p>APRUBO</p> <p><i>[Signature]</i></p> <p>BR. DEYFI LOPEZ REYES MEX</p> <p>Jefa del Depto. De Recursos Materiales y Servicios Generales</p>	<p>AUTORIZO</p> <p><i>[Signature]</i></p> <p>LIC. VALERIA JOSEFINA VALGONER MONGREAL</p> <p>DIRECTORA ADMINISTRATIVA</p>
<p>REVISO</p> <p><i>[Signature]</i></p> <p>LIC. JOSE ANTONIO MEDINA FUENTES</p> <p>Jefe(a) de la Oficina de Adquisiciones</p>	<p>RECIBE</p> <p><i>[Signature]</i></p> <p>MAYA NEXUS INTEGRADORA DE SERVICIOS SA DE CV</p> <p>Proveedor</p>	<p>RECIBO DE CONFORMIDAD</p> <p><i>[Signature]</i></p> <p>Numero y Firma de Responsable Proveedor</p>





Gobierno del Estado de  
Quintana Roo

COLEGIO DE BACHILLERES DEL ESTADO DE QUINTANA ROO

DIRECCION GENERAL

DEPARTAMENTO DE RECURSOS MATERIALES Y SERVICIOS GENERALES

AV. HEROES NO. 310, ENTRE JUSTO SIERRA Y BUGAMBILIAS C.P. 77010 CHETUMAL QUINTANA ROO

TEL 983 83 5 00 40 EXT 226 Y 264



COLEGIO DE  
BACHILLERES

000480

ENTREGA-RECEPCION DE PRODUCTOS/SERVICIOS

Unidad administrativa:	DEPARTAMENTO DE RECURSO MATERIALES Y SERVICIOS GENERALES	No. de Entrada: 3-H
Departamento:		
Orden de Compra No.:	3-H	
Factura:		
Proveedor:	MAYA NEXUS INTEGRADORA DE SERVICIOS SA DE CV	
Fecha E/S: 05-03-2023	Servicio	

Artículo	Nombre	Cantidad	Unidad	Precio	Total
1	ACEITE SINTETICO	8	LITRO	261.25	2,424.40
2	ANTICONGELANTE	6	PIEZA	289.00	1,872.24
3	LIMPIADOR DE INYECTORES	3	PIEZA	187.00	650.78
4	KARBUKLIN	3	PIEZA	120.00	417.60
5	DESENGRASANTE PARA MODULO DE INYECTORES	2	PIEZA	57.10	132.47
6	BUJIAS	8	PIEZA	90.00	835.20
7	FILTRO DE AIRE	2	PIEZA	245.00	568.40
8	FILTRO DE ACEITE	1	PIEZA	123.00	142.88
9	JUEGO DE EMPAQUES Y BUJES DIFERENCIAL	1	PIEZA	4,045.92	4,893.27
10	RETEN RUEDA TRASERA	1	PIEZA	278.00	322.48
11	VALVULA DEL CHECK DEL GOBERNADOR DE AIRE	1	PIEZA	1,945.00	2,256.90
12	DEPOSITO ANTICONGELANTE DRAT234	1	PIEZA	4,012.89	4,654.95
13	JUEGO LIMPIAPARABRISAS	1	PIEZA	827.00	959.32
14	SERVICIO DE AFINACIÓN MAYOR	1	SERVICIO	1,850.00	2,146.00
15	SERVICIO DE LIMPIEZA DE INYECTORES	1	SERVICIO	950.00	1,102.00
16	SERVICIO DE LIMPIEZA DEL CUERPO DE ACCELERACIÓN	1	SERVICIO	450.00	622.00
17	SERVICIO DE RECTIFICACIÓN DE LA SUSPENSIÓN	1	SERVICIO	1,350.00	1,586.00
18	SERVICIO DE LIMPIEZA DE PUNTERIAS	1	SERVICIO	1,000.00	1,160.00
19	SERVICIO DE REVISION DEL SISTEMA DE FRENS	1	SERVICIO	650.00	754.00

Nota: Los precios unitarios ya incluyen descuento	Total	27,180.67
 LIC. JOSE ANTONIO MEDINA FUENTES Jefe de la Oficina de Adquisiciones	 LIC. ROBERTO JUAN FERNÁNDEZ Encargado de Compras	
 LIC. BENJAMÍN ARTEMIO CEL LÓPEZ Responsable de almacén	 Recepcionista	



COLEGIO DE BACHILLERES DEL ESTADO DE QUINTANA ROO  
DIRECCION GENERAL  
DEPARTAMENTO DE RECURSOS MATERIALES Y SERVICIOS GENERALES



ORDEN DE COMPRA/SERVICIO

No. De Pollza:

No. Orden: 3-K

No. Oficio: 52/2023/MAT

Nombre del Proveedor:					Fecha:	
MAYA NEXUS INTEGRADORA DE SERVICIOS SA DE CV					30/03/2023	
Direccion:						
AV UNIVERSIDAD NO. 615-A ESQUINA IGNACIO COMONFORD						
Unidad Administrativa Solicitante:					Tipo de Compra (Compra/Servicio):	
DEPARTAMENTO DE RECURSOS MATERIALES Y SERVICIOS GENERALES					SERVICIO	
Cantidad	Referencia	Unidad	Nombre y descripción completa del artículo	Precio	Cantidad Total	
4	26102	LITRO	ACEITE	195.00	780.00	
1	26102	PIEZA	LIMPIADOR DE INYECTORES	187.00	187.00	
1	26102	PIEZA	KARBUKLIN	120.00	120.00	
1	29801	PIEZA	FILTRO DE AIRE	245.00	245.00	
1	29801	PIEZA	FILTRO DE ACEITE	123.00	123.00	
4	29801	PIEZA	BUJIAS	90.00	360.00	
1	29801	PIEZA	ACUMULADOR CON PLACAS DE GEL	3,845.00	3,845.00	
1	35501	SERVICIO	SERVICIO DE AFINACION MAYOR	1,360.00	1,360.00	
1	35501	SERVICIO	SERVICIO DE LIMPIEZA DE INYECTORES	825.00	825.00	
1	35501	SERVICIO	SERVICIO DE LIMPIEZA DEL CUERPO DE ACELERACIÓN	450.00	450.00	
1	35501	SERVICIO	SERVICIO DE REVISION DEL SISTEMA ELECTRICO	985.00	985.00	

<b>Resumen</b>		
Observaciones: SERVICIO DE MANTENIMIENTO PREVENTIVO, CORRECTIVO Y DE REPARACION MECANICA Y ELECTRICO PARA LOS VEHICULOS DEL COBAQROO CON NUMERO DE CONTRATO 008/2023 DEL 08 DE FEBRERO AL 31 DE DICIEMBRE AL AUTOMOVIL FORD FIGO CON PLACAS DE CIRCULACION UUM-689-K ASIGNADO AL ORGANO INTERNO DE CONTROL DEL COBAQROO		Subtotal \$9,270.00
		I.V.A. \$1,483.20
		Redondeo
		Total \$10,753.20
ELABORO  LIC. ROBERTO UCAN RIVERA ENCARGADO DE COMPRAS	APROBO  BR. DEYFI LORENA REYES MEX Jefa del Depto. De Recursos Materiales y Servicios Generales	AUTORIZO  LIC. VALERIA JOSEFINA ALCOCER MONSREAL DIRECTORA ADMINISTRATIVA
REVISO  LIC. JOSE ANTONIO MEDINA FUENTES Jefe(a) de la Oficina de Adquisiciones	RECIBE  MAYA NEXUS INTEGRADORA DE SERVICIOS S.A. DE C.V. Proveedor	RECIBO DE CONFORMIDAD  LIC. ROBERTO UCAN RIVERA

MAYA NEXUS INTEGRADORA DE SERVICIOS, S.A. DE C.V.



Gobierno del Estado de Quintana Roo

COLEGIO DE BACHILLERES DEL ESTADO DE QUINTANA ROO

DIRECCION GENERAL

DEPARTAMENTO DE RECURSOS MATERIALES Y SERVICIOS GENERALES

AV. HEROES NO. 310, ENTRE JUSTO SIERRA Y BUGAMBILIAS C.P. 77010 CHETUMAL, QUINTANA ROO

TEL 983 83 5 00 40 EXT 226 Y 284



COLEGIO DE BACHILLERES

000493

ENTREGA-RECEPCION DE PRODUCTOS/SERVICIOS

Unidad administrativa:	DEPARTAMENTO DE RECURSO MATERIALES Y SERVICIOS GENERALES	No. de Entrada: 3-K
Departamento:		
Orden de Compra No.:	3-K	
Factura:		
Proveedor:	MAYA NEXUS INTEGRADORA DE SERVICIOS SA DE CV	
Fecha E/S: 30-03-2023	Servicio	

Artículo	Descripción	Cantidad	Unidad	Precio Unitario	Valor Total
1	ACEITE	4	LITRO	196.00	904.80
2	LIMPIADOR DE INYECTORES	1	PIEZA	167.00	216.92
3	KARBUKLIN	1	PIEZA	120.00	139.20
4	FILTRO DE AIRE	1	PIEZA	246.00	284.20
5	FILTRO DE ACEITE	1	PIEZA	123.00	142.88
6	BUJIAS	4	PIEZA	90.00	417.60
7	ACUMULADOR CON PLACAS DE GEL	1	PIEZA	3,846.00	4,460.20
8	SERVICIO DE AFINACION MAYOR	1	SERVICIO	1,360.00	1,566.00
9	SERVICIO DE LIMPIEZA DE INYECTORES	1	SERVICIO	826.00	967.00
10	SERVICIO DE LIMPIEZA DEL CUERPO DE ACELERACIÓN	1	SERVICIO	460.00	522.00
11	SERVICIO DE REVISION DEL SISTEMA ELECTRICO	1	SERVICIO	985.00	1,142.60

Nota: Los precios unitarios ya incluyen I.V.A.	Total	10,753.20
 LIC. JOSE ANTONIO MEDINA FUENTES Jefe de la Oficina de Adquisiciones	 LIC. ROBERTO JUAN FERNÁNDEZ Encargado de Compras	
 LIC. FELIX ARTEMIO GEL LOPEZ Responsable de almacén	 Lic. Roberto Juan Fernández Nombre y Firma	

000503



COLEGIO DE BACHILLERES DEL ESTADO DE QUINTANA ROO  
DIRECCION GENERAL  
DEPARTAMENTO DE RECURSOS MATERIALES Y SERVICIOS GENERALES



ORDEN DE COMPRA/SERVICIO

No. De Poliza:

No. Orden: 4-B

No. Oficio: 56/2023/MAT

Nombre del Proveedor			Fecha		
MAYA NEXUS INTEGRADORA DE SERVICIOS SA DE CV			10/04/2023		
Direccion					
AV UNIVERSIDAD NO. 815-A ESQUINA IGNACIO COMONFORD					
Unidad Administrativa/Solamente				Unidad Compra/Control/Servicio	
DEPARTAMENTO DE RECURSOS MATERIALES Y SERVICIOS GENERALES				SERVICIO	
Cantidad	Partida	Unidad	Nombre y descripción completa del artículo	Precio	Cantidad Total
4	26102	LITRO	ACEITE	195.00	780.00
1	26102	PIEZA	LIMPIADOR DE INYECTORES	187.00	187.00
1	26102	PIEZA	KARBUKLIN	120.00	120.00
4	29601	PIEZA	BUJIAS	90.00	360.00
1	29601	PIEZA	FILTRO DE AIRE	245.00	245.00
1	29601	PIEZA	FILTRO DE ACEITE	123.00	123.00
1	29601	PIEZA	WIPERS	708.00	708.00
1	35501	SERVICIO	SERVICIO DE AFINACIÓN MAYOR	1,350.00	1,350.00
1	35501	SERVICIO	SERVICIO DE LIMPIEZA DE INYECTORES	825.00	825.00
1	35601	SERVICIO	SERVICIO DE LIMPIEZA DEL CUERPO DE ACELERACIÓN	450.00	450.00

<b>Resumen:</b>		Subtotal	\$5,140.00
Observaciones: SERVICIO DE MANTENIMIENTO PREVENTIVO, CORRECTIVO Y DE REPARACION MECANICA Y ELECTRICO PARA LOS VEHICULOS DEL COBAQROO CON NUMERO DE CONTRATO 008/2023 DEL 08 DE FEBRERO AL 31 DE DICIEMBRE AL AUTOMOVIL FORD EIGO CON PLACAS DE CIRCULACION UUM-690-K ASIGNADO A LA DIRECCION ADMINISTRATIVA.		I.V.A.	\$823.88
		Redondeo	
		Total	\$5,971.88
ELABORO	APROBO	AUTORIZO	
LIC. ROBERTO UCAN FERNANDEZ	BR. DEYNI LORENA REYES MEX	LIC. VALERIA JOSEFINA ALCOCER MONSREAL	
ENCARGADO DE COMPRAS	Jefa del Depto. De Recursos Materiales y Servicios Generales	DIRECTORA ADMINISTRATIVA	
REVISO	RECIBE	RECIBIO DE CONFORMIDAD	
LIC. JOSE ANTONIO MEDINA LEGORRETA	MAYA NEXUS INTEGRADORA DE SERVICIOS	Nombre y Firma del Responsable	
Jefe(a) de la Oficina de Adquisiciones	Proveedor		

MAYA NEXUS INTEGRADORA DE SERVICIOS. S.A. DE CV



000504

**ENTREGA-RECEPCION DE PRODUCTOS/SERVICIOS**

Unidad administrativa:	DEPARTAMENTO DE RECURSO MATERIALES Y SERVICIOS GENERALES	No. de Entrada: 4-B
Departamento:		
Orden de Compra No.:	4-B	
Factura:		
Proveedor:	MAYA NEXUS INTEGRADORA DE SERVICIOS SA DE CV	
Fecha E/S: 10-04-2023	Servicio	

Artículo	Nombre	Cantidad	Unidad	Precio	Total
1	ACEITE	4	LITRO	195,00	904,80
2	LIMPIADOR DE INYECTORES	1	PIEZA	187,00	216,92
3	KARBUKLIN	1	PIEZA	120,00	139,20
4	BUJIAS	4	PIEZA	90,00	417,80
5	FILTRO DE AIRE	1	PIEZA	246,00	284,20
6	FILTRO DE ACEITE	1	PIEZA	123,00	142,88
7	WIPERS	1	PIEZA	708,00	821,28
8	SERVICIO DE AFINACIÓN MAYOR	1	SERVICIO	1,360,00	1,568,00
9	SERVICIO DE LIMPIEZA DE INYECTORES	1	SERVICIO	825,00	957,00
10	SERVICIO DE LIMPIEZA DEL CUERPO DE ACELERACIÓN	1	SERVICIO	450,00	522,00

<p>Nota: Los precios unitarios ya incluyen el impuesto</p> <div style="text-align: center; margin-top: 20px;">   <b>LIC. JOSE ANTONIO MEDINA FUENTES</b>          Jefe de la Oficina de Adquisiciones       </div> <div style="text-align: center; margin-top: 20px;">   <b>LIC. FELIX ARTEMIO CEL LOPEZ</b>          Responsable de almacén       </div>	<p>Total <b>5,971.68</b></p> <div style="text-align: center; margin-top: 20px;">   <b>LIC. ROBERTO CAN FERNÁNDEZ</b>          Encargado de Compras       </div> <div style="text-align: center; margin-top: 20px;">   <b>Lic. Roberto Can Fernandez</b>          Nombre y Firma       </div>
---	--

000514



COLEGIO DE BACHILLERES DEL ESTADO DE QUINTANA ROO  
DIRECCION GENERAL  
DEPARTAMENTO DE RECURSOS MATERIALES Y SERVICIOS GENERALES



ORDEN DE COMPRA/SERVICIO

No. De Poliza:

No. Orden: 4-C

No. Oficio: 59/2023/MAT

Nombre del Proveedor		Fecha			
MAYA NEXUS INTEGRADORA DE SERVICIOS SA DE CV		10/04/2023			
Direccion					
AV UNIVERSIDAD NO. 615-A ESQUINA IGNACIO COMONFORD					
Unidad Administrativa Solicitante		Tipo de Compra/Compra/Servicio			
DEPARTAMENTO DE RECURSOS MATERIALES Y SERVICIOS GENERALES		SERVICIO			
Cantidad	Partida	Unidad	Nombre y descripción completa del artículo	Precio	Cantidad Total
16	26102	LITRO	ACEITE	186.00	3,120.00
2	26102	PIEZA	LIMPIADOR DE INYECTORES	187.00	374.00
4	26102	PIEZA	KARBUKLIN	120.00	480.00
8	29801	PIEZA	BUJIAS	90.00	720.00
2	29801	PIEZA	FILTRO DE AIRE	245.00	490.00
1	29801	PIEZA	FILTRO DE ACEITE	123.00	123.00
1	29801	PIEZA	JUEGO DE EMPAQUES DE MULTIPLE ADMISION	2,176.00	2,176.00
2	29801	PIEZA	AMORTIGUADORES DELANTEROS MICROBUS	1,932.00	3,864.00
1	29801	PIEZA	JUEGO DE BALATAS DELANTERAS MICROBUS	2,099.00	2,099.00
1	29801	PIEZA	JUEGO DE BALATAS TRASERAS MICROBUS	1,986.00	1,986.00
2	29801	PIEZA	ROTULAS INTERIORES DELANTERAS	998.46	1,996.90
2	29801	PIEZA	ROTULAS EXTERIORES DELANTERAS	845.89	1,691.78
1	29801	PIEZA	VARILLA DE DIRECCIÓN DE CAMIÓN	3,266.15	3,266.15
2	29801	PIEZA	MUÑONES DE DIRECCIÓN MICROBUS	898.66	1,797.30
1	29801	PIEZA	BRAZO AUXILIAR DELANTERO	944.36	944.36
1	35501	SERVICIO	SERVICIO DE AFINACION MAYOR	1,850.00	1,850.00
1	35501	SERVICIO	SERVICIO DE VERIFICACION MULTIPLE POR FUGAS DE ACEITE	1,500.00	1,500.00
1	35501	SERVICIO	SERVICIO DE REVISION DEL SISTEMA DE FRENOS	660.00	660.00
1	35501	SERVICIO	SERVICIO DE REVISION DEL SISTEMA DE DIRECCIÓN	1,360.00	1,360.00
1	35501	SERVICIO	SERVICIO DE LIMPIEZA DE INYECTORES	825.00	825.00
1	35501	SERVICIO	SERVICIO DE LIMPIEZA DEL CUERPO DE ACELERACIÓN	460.00	460.00

Resumen		Subtotal	\$31,752.48
Observaciones: SERVICIO DE MANTENIMIENTO PREVENTIVO, CORRECTIVO Y DE REPARACION MECANICA Y ELECTRICO PARA LOS VEHICULOS DEL COBAQROO CON NUMERO DE CONTRATO 008/2023 DEL 08 DE FEBRERO AL 31 DE DICIEMBRE AL CHEVROLET MICROBUS CON PLACAS DE CIRCULACION 08 NLA-13 ASIGNADO AL PLANTEL MAYA BALAM.		I.V.A.	\$5,080.40
		Redondeo	
		Total	\$36,832.88

<p>ELABORO</p> <p><i>[Signature]</i></p> <p>LIC. ROBERTO UCAN FERNANDEZ</p> <p>ENCARGADO DE COMPRAS</p>	<p>ARROBO</p> <p><i>[Signature]</i></p> <p>BR. DEYFI LORENA REYES MEX</p> <p>Jefa del Depto. De Recursos Materiales y Servicios Generales</p>	<p>AUTORIZO</p> <p><i>[Signature]</i></p> <p>LIC. VALERIA JOSEFINA ALCOBER MONSREAL</p> <p>DIRECTORA ADMINISTRATIVA</p>
<p>REVISO</p> <p><i>[Signature]</i></p> <p>LIC. JOSE ANTONIO MEDINA FUENTES</p> <p>Jefe(a) de la Oficina de Adquisiciones</p>	<p>RECIBE</p> <p><i>[Signature]</i></p> <p>MAYA NEXUS INTEGRADORA DE SERVICIOS SA DE CV</p> <p>Proveedor</p>	<p>RECIBIO DE CONFORMIDAD</p> <p><i>[Signature]</i></p> <p>Nombre del Responsable de la Adquisición</p>

MAYA NEXUS INTEGRADORA DE SERVICIOS, S.A. DE C.V.



000515

ENTREGA-RECEPCION DE PRODUCTOS/SERVICIOS

Unidad administrativa:	DEPARTAMENTO DE RECURSO MATERIALES Y SERVICIOS GENERALES	No. de Entrada: 4-C
Departamento:		
Orden de Compra No.:	4-C	
Factura:		
Proveedor:	MAYA NEXUS INTEGRADORA DE SERVICIOS SA DE CV	
Fecha E/S:	10-04-2023	Servicio

Item	Nombre	Cantidad	Unidad	Precio Unitario	Total
1	ACEITE	16	LITRO	195,00	3,619,20
2	LIMPIADOR DE INYECTORES	2	PIEZA	187,00	433,84
3	KARBUKLIN	4	PIEZA	120,00	558,80
4	BUJIAS	8	PIEZA	90,00	836,20
5	FILTRO DE AIRE	2	PIEZA	248,00	588,40
6	FILTRO DE ACEITE	1	PIEZA	123,00	142,88
7	JUEGO DE EMPAQUES DE MULTIPLE AOMISION	1	PIEZA	2,175,00	2,623,00
8	AMORTIGUADORES DELANTEROS MICROBUS	2	PIEZA	1,932,00	4,482,24
9	JUEGO DE BALATAS DELANTERAS MICROBUS	1	PIEZA	2,099,00	2,434,84
10	JUEGO DE BALATAS TRASERAS MICROBUS	1	PIEZA	1,986,00	2,303,76
11	ROTULAS INTERIORES DELANTERAS	2	PIEZA	998,45	2,316,40
12	ROTULAS EXTERIORES DELANTERAS	2	PIEZA	845,89	1,982,46
13	VARILLA DE DIRECCION DE CAMION	1	PIEZA	3,266,16	3,788,73
14	MUÑONES DE DIRECCION MICROBUS	2	PIEZA	888,85	2,084,87
15	BRAZO AUXILIAR DELANTERO	1	PIEZA	944,35	1,095,45
16	SERVICIO DE AFINACION MAYOR	1	SERVICIO	1,860,00	2,146,00
17	SERVICIO DE VERIFICACION MULTIPLE POR FUGAS DE ACEITE	1	SERVICIO	1,500,00	1,740,00
18	SERVICIO DE REVISION DEL SISTEMA DE FRENOS	1	SERVICIO	660,00	754,00
19	SERVICIO DE REVISION DEL SISTEMA DE DIRECCION	1	SERVICIO	1,350,00	1,566,00
20	SERVICIO DE LIMPIEZA DE INYECTORES .	1	SERVICIO	825,00	967,00
21	SERVICIO DE LIMPIEZA DEL CUERPO DE ACELERACION	1	SERVICIO	450,00	522,00

Nota: Los precios unitarios ya incluyen impuesto	Total	36,832.88
 LIC. JOSE ANTONIO MEDINA FUENTES Jefe de la Oficina de Adquisiciones	 LIC. ROBERTO VICAN FERNANDEZ Encargado de Compras	
 LIC. EDER ARTEMIO CEL LOPEZ Responsable de almacen	 Lic. Roberto Vican Fernandez Nombre y Firma	

000523



COLEGIO DE BACHILLERES DEL ESTADO DE QUINTANA ROO  
DIRECCION GENERAL  
DEPARTAMENTO DE RECURSOS MATERIALES Y SERVICIOS GENERALES



ORDEN DE COMPRA/SERVICIO

No. De Poliza:

No. Orden: 4-D

No. Oficio: 60/2023/MAT

Nombre del Proveedor:	Fecha:
MAYA NEXUS INTEGRADORA DE SERVICIOS SA DE CV	10/04/2023

Dirección:
AV UNIVERSIDAD NO. 616-A ESQUINA IGNACIO COMONFORD

Unidad Administrativa Solicitante:	Unidad de Compra Compra/Servicio:
DEPARTAMENTO DE RECURSOS MATERIALES Y SERVICIOS GENERALES	SERVICIO

Cantidad	Referencia	Unidad	Nombre y descripción completa del artículo	Precio	Cantidad Total
16	26102	LITRO	ACEITE	195.00	3,120.00
2	26102	PIEZA	LIMPIADOR DE INYECTORES	187.00	374.00
4	26102	PIEZA	KARBUKLIN	120.00	480.00
8	29801	PIEZA	BUJIAS	90.00	720.00
2	29801	PIEZA	FILTRO DE AIRE	245.00	490.00
1	29801	PIEZA	FILTRO DE ACEITE	123.00	123.00
2	29801	PIEZA	AMORTIGUADORES DELANTEROS	1,932.00	3,864.00
1	29801	PIEZA	MARCHA VALUE FORD TRITON	1,457.87	1,457.87
2	29801	PIEZA	AMORTIGUADORES TRASEROS	2,988.75	5,977.50
1	29801	PIEZA	JUEGO DE BALATAS DELANTERAS MICROBUS	2,089.00	2,089.00
1	29801	PIEZA	JUEGO DE BALATAS TRASERAS MICROBUS	1,988.00	1,988.00
1	29801	PIEZA	BOMBA DE GASOLINA	2,589.86	2,589.86
2	29801	PIEZA	ROTULAS EXTERIORES DELANTEROS	845.89	1,691.78
1	29801	PIEZA	MOTOR DE ARRANQUE MICROBUS	3,366.98	3,366.98
1	29801	PIEZA	COLLARIN DE CLUTCH HIDRAULICO	2,114.86	2,114.86
2	29801	PIEZA	MUÑONES DE DIRECCIÓN MICROBUS	899.66	1,797.30
1	29801	PIEZA	JUEGO DE CLUTCH MICROBUS	6,241.66	6,241.66
1	35501	SERVICIO	SERVICIO DE AFINACION MAYOR	1,850.00	1,850.00
1	35501	SERVICIO	SERVICIO DE CAMBIO DE CLUTCH	2,850.00	2,850.00
1	35501	SERVICIO	SERVICIO DE REVISION DEL SISTEMA DE FRENOS	650.00	650.00
1	35501	SERVICIO	SERVICIO DE REVISION DEL SISTEMA DE DIRECCION	1,350.00	1,350.00
1	35501	SERVICIO	SERVICIO DE ALINEACION Y BALANCEO	1,125.00	1,125.00
1	35501	SERVICIO	SERVICIO DE LIMPIEZA DE INYECTORES	825.00	825.00
1	35501	SERVICIO	SERVICIO DE LIMPIEZA DEL CUERPO DE ACELERACIÓN	450.00	450.00

<b>Resumen</b> Observaciones: SERVICIO DE MANTENIMIENTO PREVENTIVO, CORRECTIVO Y DE REPARACION MECANICA Y ELECTRICO PARA LOS VEHICULOS DEL COBAQROO CON NUMERO DE CONTRATO 008/2023 DEL 08 DE FEBRERO AL 31 DE DICIEMBRE AL FORD MICROBUS CON PLACAS DE CIRCULACION 06-NLA-09 ASIGNADO AL PLANTEL NICOLAS BRAVO	Subtotal	\$47,593.38
	I.V.A.	\$7,614.84
	Redondeo	
	<b>Total</b>	<b>\$55,208.32</b>

ELABORO  LIC. ROBERTO UCAN FERNANDEZ ENCARGADO DE COMPRAS	APROBO  BR. DEYF LORRAINE REYES MEX Jefa del Depto. De Recursos Materiales y Servicios Generales	AUTORIZO  LIC. VALERIA JOSEFA ALCOCER MONSREAL DIRECTORA ADMINISTRATIVA
REVISO  LIC. JOSE ANTONIO MEBINA FUENTES Jefe(a) de la Oficina de Adquisiciones	RECIBE  MAYA NEXUS INTEGRADORA DE SERVICIOS SA Proveedor	SERVICIO DE CONFORMIDAD  LIC. VALERIA JOSEFA ALCOCER MONSREAL

MAYA NEXUS INTEGRADORA DE SERVICIOS, S.A. DE C.V.



Gobierno del Estado de Quintana Roo

COLEGIO DE BACHILLERES DEL ESTADO DE QUINTANA ROO  
DIRECCION GENERAL

DEPARTAMENTO DE RECURSOS MATERIALES Y SERVICIOS GENERALES  
AV. HEROES NO. 310, ENTRE JUSTO SIERRA Y BUGAMBILIAS C.P. 77010 CHETUMAL QUINTANA ROO  
TEL 983 83 5 00 40 EXT 228 Y 264



COLEGIO DE BACHILLERES

000524

ENTREGA-RECEPCION DE PRODUCTOS/SERVICIOS

Unidad administrativa:	DEPARTAMENTO DE RECURSO MATERIALES Y SERVICIOS GENERALES	No. de Entrada: 4-D
Departamento:		
Orden de Compra No.:	4-D	
Factura:		
Proveedor:	MAYA NEXUS INTEGRADORA DE SERVICIOS SA DE CV	
Fecha E/S: 10-04-2023	Servicio	

Item	Descripción	Cantidad	Unidad	Valor Unitario	Valor Total
1	ACEITE	16	LITRO	196.00	3,136.20
2	LIMPIADOR DE INYECTORES	2	PIEZA	187.00	374.00
3	KARBUKLIN	4	PIEZA	120.00	480.00
4	BUJIAS	8	PIEZA	90.00	720.00
5	FILTRO DE AIRE	2	PIEZA	245.00	490.00
6	FILTRO DE ACEITE	1	PIEZA	123.00	123.00
7	AMORTIGUADORES DELANTEROS	2	PIEZA	1,932.00	3,864.00
8	MARCHA VALUE FORD TRITON	1	PIEZA	1,457.87	1,457.87
9	AMORTIGUADORES TRASEROS	2	PIEZA	2,988.75	5,977.50
10	JUEGO DE BALATAS DELANTERAS MICROBUS	1	PIEZA	2,099.00	2,099.00
11	JUEGO DE BALATAS TRASERAS MICROBUS	1	PIEZA	1,986.00	1,986.00
12	BOMBA DE GASOLINA	1	PIEZA	2,589.85	2,589.85
13	ROTULAS EXTERIORES DELANTEROS	2	PIEZA	845.89	1,691.78
14	MOTOR DE ARRANQUE MICROBUS	1	PIEZA	3,368.98	3,368.98
15	COLLARIN DE CLUTCH HIDRAULICO	1	PIEZA	2,114.86	2,114.86
16	MUÑONES DE DIRECCIÓN MICROBUS	2	PIEZA	898.86	1,797.72
17	JUEGO DE CLUTCH MICROBUS	1	PIEZA	8,241.86	8,241.86
18	SERVICIO DE AFINACION MAYOR	1	SERVICIO	1,850.00	1,850.00
19	SERVICIO DE CAMBIO DE CLUTCH	1	SERVICIO	2,850.00	2,850.00
20	SERVICIO DE REVISION DEL SISTEMA DE FRENOS	1	SERVICIO	650.00	650.00
21	SERVICIO DE REVISION DEL SISTEMA DE DIRECCION	1	SERVICIO	1,350.00	1,350.00
22	SERVICIO DE ALINEACION Y BALANCEO	1	SERVICIO	1,125.00	1,125.00
23	SERVICIO DE LIMPIEZA DE INYECTORES	1	SERVICIO	825.00	825.00
24	SERVICIO DE LIMPIEZA DEL CUERPO DE ACELERACIÓN	1	SERVICIO	460.00	460.00

Nota: Los precios unitarios ya incluyen Iva e iva	Total	55,208.32
 LIC. JOSÉ ANTONIO MEDINA FUENTES Jefe de la Oficina de Adquisiciones	 LIC. ROBERTO LUCÁN FERNÁNDEZ Encargado de Compras	
 LIC. ESTEBAN CEL LÓPEZ Responsable de Almacén	 Lic. Roberto Lucán Fernández Nombre y Firma	



COLEGIO DE BACHILLERES DEL ESTADO DE QUINTANA ROO  
 DIRECCION GENERAL  
 DEPARTAMENTO DE RECURSOS MATERIALES Y SERVICIOS  
 GENERALES  
 Orden de Compra



000531

No. Poliza: O-41400020

No. Orden: 96

No. Oficio: 66/2023/MAT

Proveedor							Fecha	
Nombre: MAYA NEXUS INTEGRADORA DE SERVICIOS SA DE CV							26/05/2023	
Dirección: AV UNIVERSIDAD NO. 616-A ESQUINA IGNACIO COMONFORD							Telefono:	
Solicitante							Tipo de Compra:	
DEPARTAMENTO DE RECURSOS MATERIALES Y SERVICIOS GENERALES							Compra/Servicio	
No.	Cantidad	Partida	Unidad	Nombre y descripción del artículo	Precio	SubTotal		
1	1.00	29801	Plaza	BOBINA DE FORD T6230	2,648.33	2,648.33		
1	2.00	29801	Plaza	CABLE CONDUCCION 3.875	488.00	992.00		
1	1.00	29801	Plaza	MODULO DE IGNICION FORD R422	6,967.76	6,967.76		
1	1.00	29801	Plaza	ROTOR DISTRIBUIDOR FORD K358	1,846.98	1,846.98		
1	1.00	36501	Servicio	SERVICIO DE CARGA LENTA DE ACUMULADOR	700.00	700.00		
1	1.00	36501	Servicio	SERVICIO DE REPARACIÓN Y DIAGNOSTICO CORTO EN LINEAS ELECTRICAS DE CONDUCCION	4,500.00	4,500.00		
1	1.00	36501	Servicio	SERVICIO DE RESCATE Y ARRASTRE	1,500.00	1,500.00		
1	1.00	36501	Servicio	SERVICIO DE REVISION DE ALTERNADOR	800.00	800.00		
1	1.00	36501	Servicio	SERVICIO DE REVISION BOBINA DE ARRANQUE	200.00	200.00		

Clave presupuestal			
Destino del Material		DEPARTAMENTO DE RECURSOS MATERIALES Y SERVICIOS GENERALES	
Observaciones		Subtotal	20,145.08
SERVICIO REPARACION ELECTRICO CONTRATO 008/2023 AL FORD MICROBUS CON PLACAS 08-NLA-12 ASIGNADO AL EMSAD ZAMORA		I.V.A.	3,223.21
		Total	23,368.27
 LIC. JOSÉ ANTONIO MEDINA FUENTES Jefe de Oficina de Adquisiciones	 C. ROBERTO UCAN FERNANDEZ Encargado de Compras	 BR. DEYRI LOYENA REYES MEX Jefa del Departamento de Recursos Materiales	 LIC. VALERIA JOSEFINA ALCOCER MONSREAL Directora Administrativa
Vo. Bo. Control Presupuestal	ACEPTO MAYA NEXUS INTEGRADORA DE SERVICIOS SA DE CV Proveedor		Nombre y Firma Cargo Fecha  C. Roberto Ucan Fernández



MAYA NEXUS INTEGRADORA DE SERVICIOS, S.A. DE C.V.

000532

ENTREGA-RECEPCION DE PRODUCTOS/SERVICIOS

Unidad administrativa:	DEPARTAMENTO DE RECURSO MATERIALES Y SERVICIOS GENERALES	No. de Entrada: 98
Departamento:		
Orden de Compra No.:	98	
Factura:		
Proveedor:	MAYA NEXUS INTEGRADORA DE SERVICIOS SA DE CV	
Fecha E/S: 25-05-2023	Compra/Servicio	

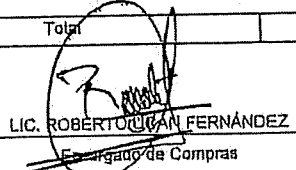
Artículo	Nombre	Cantidad	Unidad	Precio	Total
1	BOBINA DE FORD T8230	1.00	Pieza	2,648.33	3,072.08
2	CABLE CONDUCCION 3.875	2.00	Pieza	488.00	1,150.72
3	MODULO DE IGNICION FORD R422	1.00	Pieza	6,957.75	8,070.99
4	ROTOR DISTRIBUIDOR FORD K366	1.00	Pieza	1,846.98	2,142.50
5	SERVICIO DE CARGA LENTA DE ACUMULADOR	1.00	Servicio	700.00	812.00
6	SERVICIO DE REPARACIÓN Y DIAGNOSTICO CORTO EN LINEAS ELECTRICAS DE CONDUCCION	1.00	Servicio	4,500.00	5,220.00
7	SERVICIO DE RESCATE Y ARRASTRE	1.00	Servicio	1,500.00	1,740.00
8	SERVICIO DE REVISION DE ALTERNADOR	1.00	Servicio	800.00	928.00
9	SERVICIO DE REVISION BOBINA DE ARRANQUE	1.00	Servicio	200.00	232.00

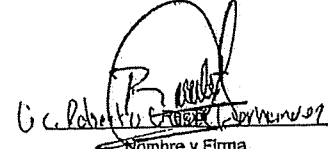
Nota: Los precios unitarios ya incluyen impuesto	Total	23,368.27
 LIC. JOSE ANTONIO MEDINA FUENTES Jefe de Oficina de Adquisiciones	 LIC. ROBERTO JUAN FERNÁNDEZ Encargado de Compras	
 LIC. FELIX ARTEMIO CEL LOPEZ Responsable de almacén	 Lic. Roberto Juan Fernandez Nombre y Firma	



COLEGIO DE BACHILLERES DEL ESTADO DE QUINTANA ROO  
DIRECCION GENERAL  
DEPARTAMENTO DE RECURSOS MATERIALES Y SERVICIOS GENERALES



ORDEN DE COMPRA/SERVICIO

No. De Poliza:

No. Orden: 5-N

No. Oficio: 208/2023/MAT

Nombre del Proveedor				Fecha	
MAYA NEXUS INTEGRADORA DE SERVICIOS, S.A DE C.V.				31/05/2023	
Dirección					
AV. UNIVERSIDAD NO. 615-A					
Unidad Administrativa/Solicitante				Tipo de Compra/Servicio	
DEPARTAMENTO DE RECURSOS MATERIALES Y SERVICIOS GENERALES				SERVICIO	
Cantidad	Partida	Unidad	Nombre y descripción completa del artículo	Precio	Cantidad Total
1	29801	PIEZA	SELLO DE COMPRESOR	4,325.98	4,325.98
1	29801	PIEZA	SENSOR DE AIRE ACONDICIONADO 46/78 FRT	1,980.00	1,980.00
1	29801	PIEZA	BOTE DE GAS	1,160.00	1,160.00
1	36501	SERVICIO	MANTENIMIENTO DE AIRE ACONDICIONADO	1,350.00	1,350.00
1	36501	SERVICIO	SERVICIO CAMBIO DE SELLO DEL COMPRESOR	4,988.00	4,988.00

000541

<b>Resumen</b> Observaciones: SERVICIO DE MANTENIMIENTO PREVENTIVO, CORRECTIVO Y DE REPARACION MECANICA Y ELECTRICO PARA LOS VEHICULOS DEL COBAQROO CON NUMERO DE CONTRATO 008/2023 DEL 08 DE FEBRERO AL 31 DE DICIEMBRE PARA EL VEHICULO CHEVROLET AVEO CON PLACAS DE CIRCULACION UUM-982-K ASIGNADO A LA DIRECCION ACADÉMICA		Subtotal \$13,771.98 IVA \$2,203.84 Total \$15,975.47
ELABORO  LIC. ROBERTO UCAN FERNANDEZ ENCARGADO DE COMPRAS	APROBO  BR. DEYNORA REYES MEX Jefa del Depto. de Recursos Materiales y Servicios Generales	AUTORIZO  LIC. VALERIA JOSEFINA ALCOCER MONGREAL DIRECTORA ADMINISTRATIVA
REVISO  LIC. JOSE ANTONIO MEDINA PIENTES Jefe(a) de la Oficina de Adquisiciones	 MAYA NEXUS INTEGRADORA DE SERVICIOS, S.A. DE C.V. R.F.C. MN1220707DQ0	
		RECIBIO DE CONFORMIDAD  Nombre Y Firma del Responsable

Roberto Ucan Fernandez



Gobierno del Estado de Quintana Roo

COLEGIO DE BACHILLERES DEL ESTADO DE QUINTANA ROO

DIRECCION GENERAL

DEPARTAMENTO DE RECURSOS MATERIALES Y SERVICIOS GENERALES

AV. HEROES NO. 310, ENTRE JUSTO SIERRA Y BUGAMBILIAS C.P. 77010 CHETUMAL QUINTANA ROO

TEL 983 83 5 00 40 EXT 228 Y 284



COLEGIO DE BACHILLERES

ENTREGA-RECEPCION DE PRODUCTOS/SERVICIOS

Unidad administrativa:	MAYA NEXUS INTEGRADORA DE SERVICIOS, S.A DE C.V.	No. de Entrada:	5-N
Departamento:			
Orden de Compra No.:	5-N		
Factura:			
Proveedor:	MAYA NEXUS INTEGRADORA DE SERVICIOS, S.A DE C.V.		
Fecha E/S:	31-05-2023	Servicio:	

Item	Nombre	Cantidad	Unidad	Precio Unitario	Total
1	SELLO DE COMPRESOR	1	PIEZA	4,326.98	5,018.11
2	SENSOR DE AIRE ACONDICIONADO 4678 FRT	1	PIEZA	1,980.00	2,273.60
3	BOTE DE GAS	1	PIEZA	1,160.00	1,334.00
4	MANTENIMIENTO DE AIRE ACONDICIONADO	1	SERVICIO	1,350.00	1,588.00
5	SERVICIO CAMBIO DE SELLO DEL COMPRESOR	1	SERVICIO	4,988.00	5,783.76

000542

Nota: Los precios unitarios ya incluyen descuento	Total	16,975.47
 LIC. JOSE ANTONIO MEDINA FUENTES Jefe de la Oficina de Adquisiciones	 LIC. ROBERTO UGAN FERNANDEZ Encargado de Compras	
 LIC. ARTEMIO CEL LOPEZ Responsable de almacén	 Nombre y Firma	



COLEGIO DE BACHILLERES DEL ESTADO DE QUINTANA ROO  
DIRECCION GENERAL  
DEPARTAMENTO DE RECURSOS MATERIALES Y SERVICIOS GENERALES



ORDEN DE COMPRA/SERVICIO

No. Oficio: 207/2023/MAT

No. De Poliza:		No. Orden: 5-M		7/98/19	
Nombre del Proveedor:				31/05/2023	
MAYA-NEXUS-INTEGRADORA DE SERVICIOS, S.A. DE C.V.					
Dirección:					
AV-UNIVERSIDAD-NO-616-A					
Unidad Administrativa Solicitante:				Número de Compra/Compra/Servicio:	
DEPARTAMENTO DE RECURSOS MATERIALES Y SERVICIOS GENERALES				SERVICIO	
Cantidad	Partida	Unidad	Nombre y descripción de los artículos	Presupuesto	Comprobación
1	29801	PIEZA	ACUMULADOR CON PLACAS DE GEL	3,846.00	3,846.00
2	29801	PIEZA	TERMINALES DE GOMA AISLANTES	76.00	152.00
1	35501	SERVICIO	VERIFICACIÓN Y CORRECCION DEL SISTEMA DE ARRANQUE	2,968.00	2,968.00
1	35501	SERVICIO	REVISION DEL SISTEMA ELECTRICO	985.00	985.00

000551

Resumen		Subtotal		\$7,960.00
Observaciones: SERVICIO DE MANTENIMIENTO PREVENTIVO, CORRECTIVO Y DE REPARACION MECANICA Y ELECTRICO PARA LOS VEHICULOS DEL COBAQROO CON NUMERO DE CONTRATO 008/2023 DEL 08 DE FEBRERO AL 31 DE DICIEMBRE AL VEHICULO FORD FIGO CON PLACAS DE CIRCULACION UUM-688-K, ASIGNADO A LA DIRECCION ACADEMICA		IVA		\$1,272.00
		Total		\$9,222.00
ELABORO		APROBO		AUTORIZO
 LIC. ROBERTO UCAN FERNANDEZ ENCARGADO DE COMPRAS		 BR. DEYFI LORENA REYES MEX Jefa del Dpto. De Recursos Materiales y Servicios Generales		 LIC. VALERIA JOSEFINA ALCOCER MONSREAL DIRECTORA ADMINISTRATIVA
REVISO		RECIBO		RECIBO DE CONFORMIDAD
 LIC. JOSE ANTONIO MEDINA FUENTES Jefe(a) de la Oficina de Adquisiciones		 MAYA NEXUS INTEGRADORA DE SERVICIOS, S.A. DE C.V. Proveedor		 Nombre Y Firma del Responsable

MAYA NEXUS INTEGRADORA DE SERVICIOS, S.A. DE C.V.  
R.F.C. MNI220707DQ0



Gobierno del Estado de  
Quintana Roo

COLEGIO DE BACHILLERES DEL ESTADO DE QUINTANA ROO

DIRECCION GENERAL

DEPARTAMENTO DE RECURSOS MATERIALES Y SERVICIOS GENERALES

AV. HEROES NO. 310, ENTRE JUSTO SIERRA Y BUGAMBILIAS C.P. 77010 CHETUMAL QUINTANA ROO

TEL 983 83 5 00 40 EXT 226 Y 264



COLEGIO DE  
BACHILLERES

ENTREGA-RECEPCION DE PRODUCTOS/SERVICIOS

Unidad administrativa:	MAYA NEXUS INTEGRADORA DE SERVICIOS, S.A DE C.V.	No. de Entrada:	5-M
Departamento:			
Orden de Compra No.:	5-M		
Factura:			
Proveedor:	MAYA NEXUS INTEGRADORA DE SERVICIOS, S.A DE C.V.		
Fecha E/S:	31-06-2023	Servicio:	

Artículo	Nombre	Cantidad	Unidad	Precio	Total
1	ACUMULADOR CON PLACAS DE GEL	1	PIEZA	3,045.00	4,460.20
2	TERMINALES DE GOMA AISLANTES	2	PIEZA	76.00	178.32
3	VERIFICACIÓN Y CORRECCION DEL SISTEMA DE ARRANQUE	1	SERVICIO	2,988.00	3,442.88
4	REVISION DEL SISTEMA ELECTRICO	1	SERVICIO	985.00	1,142.80

000552

Nota: Los precios unitarios ya incluyen descuento	Total	9,222.00
 LIC. JOSÉ ANTONIO MEDINA FUENTES Jefe de la Oficina de Adquisiciones	 LIC. ROBERTO UCAN FERNÁNDEZ Encargado de Compras	
 LIC. FÉLIX ARTEMIO CEL LOPEZ Responsable de almacén	 Nombre y Firma	



COLEGIO DE BACHILLERES DEL ESTADO DE QUINTANA ROO  
DIRECCION GENERAL  
DEPARTAMENTO DE RECURSOS MATERIALES Y SERVICIOS GENERALES



ORDEN DE COMPRA

000560

No. De Poliza:

No. Orden: 9-H

No. Oficio: 210/2023/MAT

Nombre del Proveedor						Fecha	
MAYA NEXUS INTEGRADORA DE SERVICIOS, S.A DE C.V.						26/08/2023	
Dirección							
AV. UNIVERSIDAD NO. 615-A							
Unidad Administrativa Solicitante						Tipo de Compra/Compra/Servicio	
DEPARTAMENTO DE RECURSOS MATERIALES Y SERVICIOS GENERALES						SERVICIO	
Cantidad	Partida	Unidad	Nombre y descripción completa del artículo	Precio	Cantidad total	Valor	
6	26102	LITRO	ACEITE MINERAL 20W/50	186.75	1,120.50		
2	26102	PIEZA	LIMPIADOR DE CARBURADOR	77.65	155.30		
1	26102	PIEZA	ANTICONGELANTE	269.00	269.00		
1	29801	PIEZA	FILTRO DE ACEITE	123.00	123.00		
1	29801	PIEZA	FILTRO DE AIRE	245.00	245.00		
4	29801	PIEZA	BUJIAS	90.00	360.00		
1	29801	PIEZA	LIMPIADOR DE INYECTORES	187.00	187.00		
1	35501	SERVICIO	SERVICIO DE LIMPIEZA DE INYECTORES	825.00	825.00		
1	35501	SERVICIO	SERVICIO DE AFINACION MAYOR	1,360.00	1,360.00		
1	35501	SERVICIO	SERVICIO DE REVISIÓN DEL SISTEMA DE FRENOS	660.00	660.00		

<b>Resumen</b> Observaciones: SERVICIO DE MANTENIMIENTO PREVENTIVO, CORRECTIVO Y DE REPARACION MECANICA Y ELECTRICO PARA LOS VEHICULOS DEL COBAQROO CON NUMERO DE CONTRATO 008/2023 DEL 08 DE FEBRERO AL 31 DE DICIEMBRE PARA EL VEHICULO FORD FIGO CON PLACAS DE CIRCULACION UUM-887-K ASIGNADO A LA DIRECCION DE PLANEACION, PROGRAMACION Y PRESUPUESTO		Subtotal \$5,284.80 I.V.A. \$846.57 <b>Total \$6,130.37</b>
REVISO  ELABORÓ LIG. VIRIDIANA ELZABETH ALFONZO GARCIA Auxiliar de Compras	APROBO  LIG. VICTOR DAMIAN KUMUL CANCHE Jefe del Depto. De Recursos Materiales y Servicios	AUTORIZO  MTRA. VALERIA JOEHNA ALCOCER MONSREAL DIRECTORA ADMINISTRATIVA
 MAYA NEXUS INTEGRADORA DE SERVICIOS, S.A. DE C.V. R.F.C. MNI220707DQO		RECIBIO DE CONFORMIDAD  Nombre Y Firma del Responsable Roberto Utrero Fole



Gobierno del Estado de Quintana Roo

COLEGIO DE BACHILLERES DEL ESTADO DE QUINTANA ROO

DIRECCION GENERAL

DEPARTAMENTO DE RECURSOS MATERIALES Y SERVICIOS GENERALES

AV. HEROES NO. 310, ENTRE JUSTO SIERRA Y BUGAMBILIAS C.P. 77010 CHETUMAL QUINTANA ROO

TEL 983 83 6 00 40 EXT 226 Y 284



COLEGIO DE BACHILLERES

000561

ENTREGA-RECEPCION-DE-PRODUCTOS/SERVICIOS

Unidad administrativa:	DEPARTAMENTO DE RECURSOS MATERIALES Y SERVICIOS GENERALES	No. de Entrada: 9-H
Departamento:		
Orden de Compra No.:	9-H	
Factura:		
Proveedor:	MAYA NEXUS INTEGRADORA DE SERVICIOS, S.A DE C.V.	
Fecha FIS: 25-09-2023	Servicio	

Item	Nombre	Cant	Unidad	Precio	Total
1	ACEITE MINERAL 20W/50	6	LITRO	188.75	1,298.78
2	LIMPIADOR DE CARBURADOR	2	PIEZA	77.85	180.16
3	ANTI GONGELANTE	1	PIEZA	289.00	312.04
4	FILTRO DE ACEITE	1	PIEZA	123.00	142.68
5	FILTRO DE AIRE	1	PIEZA	246.00	284.20
6	BUJIAS	4	PIEZA	90.00	417.60
7	LIMPIADOR DE INYECTORES	1	PIEZA	187.00	216.92
8	SERVICIO DE LIMPIEZA DE INYECTORES	1	SERVICIO	825.00	967.00
9	SERVICIO DE AFINACION MAYOR	1	SERVICIO	1,360.00	1,568.00
10	SERVICIO DE REVISION DEL SISTEMA DE FRENOS	1	SERVICIO	660.00	754.00

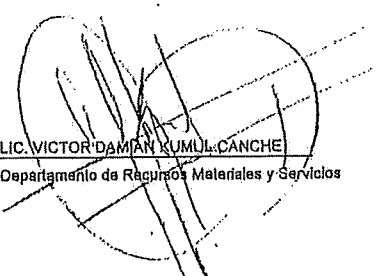
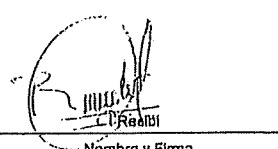
Nota: Los precios unitarios ya incluyen descuento	Total	6,130.37
 <p>LIC. VICTOR DAMIAN KUMULCANCHE Jefe del Departamento de Recursos Materiales y Servicios</p>		
 <p>Roberto Utrera Fdez</p>		



COLEGIO DE BACHILLERES DEL ESTADO DE QUINTANA ROO  
DIRECCION GENERAL  
DEPARTAMENTO DE RECURSOS MATERIALES Y SERVICIOS GENERALES



000569

ORDEN DE COMPRA

No. Oficio: 218/2023/MAT

No. De Poliza:

No. Orden: 9-J

Nombre del Proveedor		MAYA NEXUS INTEGRADORA DE SERVICIOS, S.A. DE C.V.		Fecha: 25/09/2023	
Direccion: AV UNIVERSIDAD 615-A					
Unidad Administrativa Solicitante				Tipo de Compra	
DEPARTAMENTO DE RECURSOS MATERIALES Y SERVICIOS GENERALES				SERVICIO	
Cantidad	Partida	Unidad	Nombre y descripción completa de la partida	Precio	Cantidad Total
8	29601	PIEZA	PIVOTES	268.88	1,813.28
6	29802	PIEZA	LLANTAS	4,895.00	29,370.00
1	36501	SERVICIO	SERVICIO DE ALINEACIÓN Y BALANCEO INTERNACIONAL MICROBUS	1,125.00	1,125.00
6	35501	SERVICIO	SERVICIO DE MONTAJE DE LLANTAS	150.00	900.00

<b>Resumen</b>		Subtotal	\$33,008.20
Observaciones: SERVICIO DE MANTENIMIENTO PREVENTIVO, CORRECTIVO Y DE REPARACION MECANICA Y ELECTRICO PARA LOS VEHICULOS DEL COBAQROO CON NUMERO DE CONTRATO 008/2023 DEL 08 DE FEBRERO AL 31 DE DICIEMBRE PARA EL VEHICULO CAMION FORD MICROBUS CON PLACAS DE CIRCULACION 11-NLA-94 ASIGNADO AL PLANTEL IGNACIO ZARAGOZA		I.V.A.	\$6,261.32
		Total	\$38,269.60
REVISÓ	APROBO	AUTORIZO	
LIC. VICTOR DAMIAN KUMUL CANCHE	LIC. VICTOR DAMIAN KUMUL CANCHE	MYRA VALERIA JOSEFA ALCOCER HOMBREAL	
Jefe del Depto. De Recursos Materiales y Servicios	Jefe del Depto. De Recursos Materiales y Servicios	DIRECTORA ADMINISTRATIVA	
ELABORÓ	RECIBE	RECIBO DE CONFORMIDAD	
LIC. VIRIDIANA ELIZBETH ALFONZO GARCIA	MAYA NEXUS INTEGRADORA DE SERVICIOS, S.A. DE C.V.	Nombre Y Firma del Responsable	
Auxiliar de Compras	Proveedor	Roberto Urdin	

MAYA NEXUS INTEGRADORA DE SERVICIOS, S.A. DE C.V.



Gobierno del Estado de  
Quintana Roo

COLEGIO DE BACHILLERES DEL ESTADO DE QUINTANA ROO

DIRECCION GENERAL

DEPARTAMENTO DE RECURSOS MATERIALES Y SERVICIOS GENERALES

AV. HEROES NO. 310, ENTRE JUSTO SIERRA Y BUGAMBILIAS C.P. 77010 CHETUMAL QUINTANA ROO

TEL 983 83 5 00 40 EXT 228 Y 284



COLEGIO DE  
BACHILLERES

000570

ENTREGA-RECEPCION DE PRODUCTOS/SERVICIOS

Unidad administrativa:	DEPARTAMENTO DE RECURSOS MATERIALES Y SERVICIOS GENERALES	No. de Entrada: 9-J
Departamento:		
Orden de Compra No.:	9-J	
Factura:		
Proveedor:	MAYA NEXUS INTEGRADORA DE SERVICIOS, S.A DE C.V.	
Fecha E/S:	12-10-2023	Servicio

Artículo	Nombre	Cant	Unidad	Precio	Valor
1	PIVOTES	6	PIEZA	268.88	1,671.40
2	LLANTAS	6	PIEZA	4,895.00	34,069.20
3	SERVICIO DE ALINEACIÓN Y BALANCEO INTERNACIONAL MICROBUS	1	SERVICIO	1,125.00	1,305.00
4	SERVICIO DE MONTAJE DE LLANTAS	6	SERVICIO	150.00	1,044.00

Nota: Los precios unitarios ya incluyen descuento

Total

38,289.60

  
LIO VICTOR DAMIAN KUMUL CANCHE  
Jefe del Departamento de Recursos Materiales y Servicios

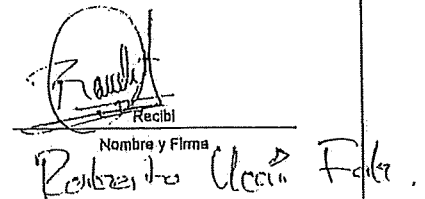
  
Nombre y Firma  
Roberto Ucan Falcón



COLEGIO DE BACHILLERES DEL ESTADO DE QUINTANA ROO  
DIRECCION GENERAL  
DEPARTAMENTO DE RECURSOS MATERIALES Y SERVICIOS GENERALES



000579

ORDEN DE COMPRA

No. De Poliza: No. Orden: 11-M No. Oficio: 206/2023/MAT

Nombre del Proveedor: MAYA NEXUS INTEGRADORA DE SERVICIOS, S.A DE C.V. Fecha: 17/11/2023

Direccion: AV. UNIVERSIDAD NO. 616-A

Unidad Administrativa Solicitante: DEPARTAMENTO DE RECURSOS MATERIALES Y SERVICIOS GENERALES Tipo de Compra: Compra/Servicio

Cantidad	Partida	Unidad	Nombre y descripción completa del artículo	Precio	Cantidad Total
1	28102	PIEZA	LIMPIADOR DE INYECTORES	187.00	187.00
8	28102	LITRO	ACEITE MINERAL 20W/50	188.75	1,120.50
3	28102	PIEZA	LIMPIADOR DE CARBURADOR	77.88	232.95
1	28102	PIEZA	ANTICONGELANTE	289.00	289.00
1	28102	PIEZA	LIMPIADOR CUERPO DE ACELERACIÓN	185.46	185.46
1	28102	PIEZA	AFLOJATODO CON SILICON	185.25	185.25
1	28102	PIEZA	LIQUIDO DE FRENOS	188.65	188.65
1	29601	PIEZA	FILTRO DE ACEITE	123.00	123.00
1	29601	PIEZA	FILTRO DE AIRE	245.00	245.00
8	29601	PIEZA	BUJIAS	90.00	720.00
1	29601	PIEZA	FILTRO DE GASOLINA	289.00	289.00
1	35501	SERVICIO	SERVICIO DE LIMPIEZA DE INYECTORES	950.00	950.00
1	35501	SERVICIO	SERVICIO DE REVISION DEL SISTEMA ELECTRICO	985.00	985.00
1	35501	SERVICIO	SERVICIO DE REVISION DEL CLOCH	1,160.00	1,160.00
1	35501	SERVICIO	SERVICIO REPARACIÓN DE LA PUERTA PRINCIPAL	2,700.00	2,700.00
1	35501	SERVICIO	SERVICIO DE AFINACIÓN MAYOR	1,850.00	1,850.00
1	35501	SERVICIO	SERVICIO DE REVISIÓN DEL SISTEMA DE FRENOS	650.00	650.00

Resumen	Subtotal	Total
Observaciones: SERVICIO DE MANTENIMIENTO PREVENTIVO, CORRECTIVO Y DE REPARACION MECANICA Y ELECTRICO PARA LOS VEHICULOS DEL COBAQROO CON NUMERO DE CONTRATO 008/2023 DEL 08 DE FEBRERO AL 31 DE DICIEMBRE PARA EL MICROBUS CHEVROLET PLACAS 10-NLA-21 AÑO 2002 ASIGNADO AL PLANTEL GARLOS A MADRAZO	\$12,020.00	\$13,944.13
I.V.A.		\$1,923.33

REVISÓ  
Lic. Victor Damian Kumul Canche

APROBO  
Lic. Victor Damian Kumul Canche  
Jefe del Depto. De Recursos Materiales y Servicios

AUTORIZO  
MTRA. VALERIA JOSEFINA ALDOGER MONSREAL  
DIRECTORA ADMINISTRATIVA

ELABORÓ  
Lic. VIRIDIANA ELIZABETH ALPONZO GARCIA  
Auxiliar de Compras

MAYA NEXUS INTEGRADORA DE SERVICIOS, S.A. DE C.V.  
R.F.C. MNI220707DQO

RECIBIÓ DE CONFORMIDAD  
Nombre y Firma del Responsable  
Roberto Ucin Fdz.



Gobierno del Estado de  
Quintana Roo

COLEGIO DE BAGHILLERES DEL ESTADO DE QUINTANA ROO

DIRECCION GENERAL

DEPARTAMENTO DE RECURSOS MATERIALES Y SERVICIOS GENERALES

AV. HEROES NO. 310, ENTRE JUSTO SIERRA Y BUGAMBILIAS C.P. 77010 CHETUMAL QUINTANA ROO

TEL 983 83 5 00 40 EXT 226 Y 264



COLEGIO DE  
BAGHILLERES

000580

ENTREGA-RECEPCION DE PRODUCTOS/SERVICIOS

Unidad administrativa:	MAYA NEXUS INTEGRADORA DE SERVICIOS, S.A DE C.V.	No. de Entrada:	11-M
Departamento:			
Orden de Compra No.:	11-M		
Factura:			
Proveedor:	MAYA NEXUS INTEGRADORA DE SERVICIOS, S.A DE C.V.		
Fecha E/S:	17-11-2023		
	Servicio		

Orden	Artículo	Nombre	Cantidad	Unidad	Precio	Total
1		LIMPIADOR DE INYECTORES	1	PIEZA	187.00	216.92
2		ACEITE MINERAL 20W/60	6	LITRO	188.76	1,299.78
3		LIMPIADOR DE CARBURADOR	3	PIEZA	77.66	270.22
4		ANTICONGELANTE	1	PIEZA	289.00	312.04
5		LIMPIADOR CUERPO DE ACELERACIÓN	1	PIEZA	185.45	215.12
6		AFLOJATODO CON SILICON	1	PIEZA	165.25	191.89
7		LIQUIDO DE FRENOS	1	PIEZA	188.65	210.83
8		FILTRO DE ACEITE	1	PIEZA	123.00	142.68
9		FILTRO DE AIRE	1	PIEZA	245.00	284.20
10		BUJIAS	8	PIEZA	80.00	835.20
11		FILTRO DE GASOLINA	1	PIEZA	289.00	346.84
12		SERVICIO DE LIMPIEZA DE INYECTORES	1	SERVICIO	950.00	1,102.00
13		SERVICIO DE REVISION DEL SISTEMA ELECTRICO	1	SERVICIO	985.00	1,142.80
14		SERVICIO DE REVISION DEL CLOCH	1	SERVICIO	1,150.00	1,334.00
15		SERVICIO REPARACIÓN DE LA PUERTA PRINCIPAL	1	SERVICIO	2,700.00	3,132.00
16		SERVICIO DE AFINACIÓN MAYOR	1	SERVICIO	1,850.00	2,146.00
17		SERVICIO DE REVISIÓN DEL SISTEMA DE FRENOS	1	SERVICIO	650.00	754.00

Nota: Los precios unitarios ya incluyen descuento

Total

13,944.13

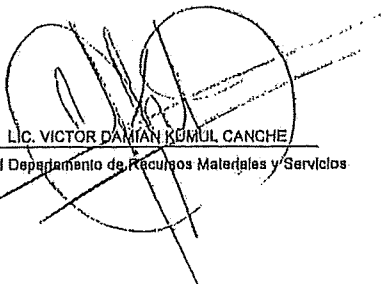
  
LIC. VICTOR DAMIÁN KUMUL CANCHE  
Jefe del Departamento de Recursos Materiales y Servicios

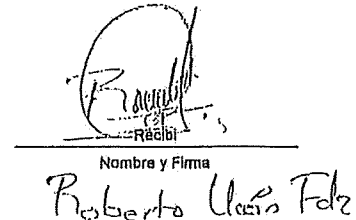
  
Nombre y Firma  
Roberto Uscas Fdez



COLEGIO DE BACHILLERES DEL ESTADO DE QUINTANA ROO  
DIRECCION GENERAL  
DEPARTAMENTO DE RECURSOS MATERIALES Y SERVICIOS GENERALES



ORDEN DE COMPRA

No. De Póliza: No. Orden: 11-L No. Oficio: 204/2023/MAT

Nombre del Proveedor: MAYA NEXUS INTEGRADORA DE SERVICIOS, S.A DE C.V. Fecha: 10/11/2023

Dirección: AV. UNIVERSIDAD NO. 816-A

Unidad Administrativa Solamente: DEPARTAMENTO DE RECURSOS MATERIALES Y SERVICIOS GENERALES Tipo de Compra/Compra/Servicio: SERVICIO

Cantidad	Partida	Unidad	Nombre y descripción completa del artículo	Precio	Cantidad Total
1	29801	PIEZA	SENSOR DE AIRE ACONDICIONADO	1,960.00	1,960.00
1	29801	PIEZA	BOITE DE GAS	1,160.00	1,160.00
1	29801	PIEZA	EVAPORADOR AIRE ACONDICIONADO	5,284.89	5,284.89
1	29801	PIEZA	SELLO DE COMPRESOR	4,325.96	4,325.96
1	35501	SERVICIO	SERVICIO DE MANTENIMIENTO DE AIRE ACONDICIONADO	1,350.00	1,350.00
1	35501	SERVICIO	SERVICIO DE CAMBIO DE SELLO DEL COMPRESOR	4,986.00	4,986.00

000589

<b>Resumen:</b>		Subtotal	\$19,068.85
Observaciones: SERVICIO DE MANTENIMIENTO PREVENTIVO, CORRECTIVO Y DE REPARACION MECANICA Y ELECTRICO PARA LOS VEHICULOS DEL COBAQROO CON NUMERO DE CONTRATO 008/2023 DEL 08 DE FEBRERO AL 31 DE DICIEMBRE PARA EL VEHICULO CHEVROLET AVEO 2017 CON PLACAS DE CIRCULACION UUM-682-K ASIGNADO A LA DIRECCION ACADÉMICA		I.V.A.	\$3,048.10
		Total	\$22,116.95
 LIC. VICTOR DAMIÁN KUMOL CANCHE Jefe del Depto. De Recursos Materiales y Servicios	 MTRA. VALERIA ESPINAL MECER MONSREAL DIRECTORA ADMINISTRATIVA		
ELABORÓ  LIC. VIRIDIANA ELIZABETH ALFONZO GARCIA Auxiliar de Compras	 RECIBE MAYA NEXUS INTEGRADORA DE SERVICIOS, S.A. DE C.V. Proveedor	RECIBIO DE CONFORMIDAD  Nombre y Firma del Responsable	

MAYA NEXUS INTEGRADORA DE SERVICIOS, S.A. DE C.V.  
R.F.C. MNI220707DQ0

Roberto Cleán Fek



Gobierno del Estado de Quintana Roo

COLEGIO DE BACHILLERES DEL ESTADO DE QUINTANA ROO

DIRECCION GENERAL

DEPARTAMENTO DE RECURSOS MATERIALES Y SERVICIOS GENERALES

AV. HEROES NO. 310, ENTRE JUSTO SIERRA Y BUGAMBILIAS C.P. 77010 CHETUMAL QUINTANA ROO

TEL 983 83 5 00 40 EXT 226 Y 284



COLEGIO DE BACHILLERES

000590

ENTREGA-RECEPCION DE PRODUCTOS/SERVICIOS

Unidad administrativa:	MAYA NEXUS INTEGRADORA DE SERVICIOS S.A DE C.V.	No. de Entrada:	11-L
Departamento:			
Orden de Compra No.:	11-L		
Factura:			
Proveedor:	MAYA NEXUS INTEGRADORA DE SERVICIOS, S.A DE C.V.		
Fecha E/S:	10-11-2023		
	Servicio		

Item	Nombre	Cantidad	Unidad	Precio Unitario	Total
1	SENSOR DE AIRE ACONDICIONADO	1	PIEZA	1,880.00	2,273.60
2	BOTE DE GAS	1	PIEZA	1,150.00	1,334.00
3	EVAPORADOR AIRE ACONDICIONADO	1	PIEZA	5,284.89	6,130.47
4	SELLO DE COMPRESOR	1	PIEZA	4,325.98	5,018.11
5	SERVICIO DE MANTENIMIENTO DE AIRE ACONDICIONADO	1	SERVICIO	1,350.00	1,586.00
6	SERVICIO DE CAMBIO DE SELLO DEL COMPRESOR	1	SERVICIO	4,988.00	6,783.76

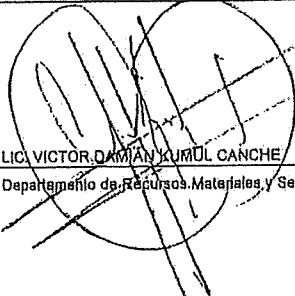
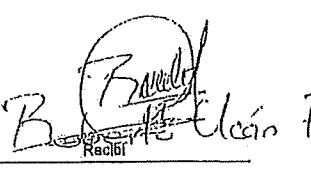
Nota: Los precios unitarios ya incluyen descuento	Total	22,105.95
 LIC. VICTOR DAMIAN KUMUL CANCHE Jefe del Departamento de Recursos Materiales y Servicios		 Recibi Nombre y Firma



COLEGIO DE BACHILLERES DEL ESTADO DE QUINTANA ROO  
DIRECCION GENERAL  
DEPARTAMENTO DE RECURSOS MATERIALES Y SERVICIOS GENERALES



ORDEN DE COMPRA

000597

No. De Poliza:

No. Orden: 12-L

No. Oficio: 202/2023/MAT

MAYANEXUS INTEGRADORA DE SERVICIOS, S.A. DE C.V.				21/11/2023	
AV. UNIVERSIDAD NO. 615-A					
DEPARTAMENTO DE RECURSOS MATERIALES Y SERVICIOS GENERALES				SERVICIO	
1	26102	PIEZA	LIMPIADOR DE INYECTORES	187.00	187.00
8	26102	LITRO	ACEITE-MINERAL-20W/50	188.75	1,420.50
2	26102	PIEZA	LIMPIADOR DE CARBURADOR	77.65	155.30
1	26102	PIEZA	ANTICONGELANTE	269.00	269.00
1	26102	PIEZA	LIMPIADOR CUERPO DE ACELERACIÓN	185.45	185.45
1	26102	PIEZA	AFLOJA TODO SILICON	165.25	165.25
1	29801	PIEZA	FILTRO DE ACEITE	123.00	123.00
1	29801	PIEZA	FILTRO DE AIRE	245.00	245.00
4	29801	PIEZA	BUJIAS	90.00	360.00
1	29801	PIEZA	FILTRO DE GASOLINA	299.00	299.00
1	35501	SERVICIO	SERVICIO DE LIMPIEZA DE INYECTORES	825.00	825.00
1	35501	SERVICIO	SERVICIOS DE AFINACIÓN MAYOR	1,350.00	1,350.00

<p>Resumen</p> <p>Observaciones: SERVICIO DE MANTENIMIENTO PREVENTIVO, CORRECTIVO Y DE REPARACION MECANICA Y ELECTRICO PARA LOS VEHICULOS DEL COBAQROO CON NUMERO DE CONTRATO 008/2023 DEL 08 DE FEBRERO AL 31 DE DICIEMBRE EL VEHICULO NISSAN ESTACAS CON PLACAS DE CIRCULACION S7-9883-1, ASIGNADO AL DEPARTAMENTO DE RECURSOS MATERIALES.</p>		<p>Subtotal \$5,204.50</p> <p>IVA \$846.52</p> <p>Total \$6,130.02</p>
<p>REVISÓ</p> <p><i>[Signature]</i></p> <p>LIC. VICTOR DAMIAN YUMIL CANCHE</p> <p>Jefe del Depto. de Recursos Materiales y Servicios</p>	<p>AUTORIZÓ</p> <p><i>[Signature]</i></p> <p>MTRA. VALERIA JOSEFINA JILQOGER MONSREAL</p> <p>DIRECTORA ADMINISTRATIVA</p>	<p>RECIBO DE CONFORMIDAD</p> <p><i>[Signature]</i></p> <p>Nombre y Firma del Responsable</p>
<p>ELABORÓ</p> <p><i>[Signature]</i></p> <p>LIC. VIRIDIANA ELIZABETH ALFONZO GARCIA</p> <p>Auxiliar de Compras</p>	<p>MAYANEXUS INTEGRADORA DE SERVICIOS, S.A. DE C.V.</p> <p>MAYA NEXUS INTEGRADORA DE SERVICIOS, S.A. DE C.V.</p> <p>R.F.C. MN1220707DQO</p>	<p><i>[Signature]</i></p> <p>Roberto Uceda Fdez.</p>



Gobierno del Estado de  
Quintana Roo

COLEGIO DE BACHILLERES DEL ESTADO DE QUINTANA ROO  
DIRECCION GENERAL  
DEPARTAMENTO DE RECURSOS MATERIALES Y SERVICIOS GENERALES  
AV. HEROES NO. 310, ENTRE JUSTO SIERRA Y BUGAMBILIAS C.P. 77010 CHETUMAL QUINTANA ROO  
TEL 983 83 5 00 40 EXT 226 Y 284



000598

ENTREGA-RECEPCION DE PRODUCTOS/SERVICIOS

Unidad administrativa:	MAYA NEXUS INTEGRADORA DE SERVICIOS, S.A DE C.V.	No. de Entrada:	12-L
Departamento:			
Orden de Compra No.:	12-L		
Factura:			
Proveedor:	MAYA NEXUS INTEGRADORA DE SERVICIOS, S.A DE C.V.		
Fecha E/S:	21-11-2023		
	Servicio		

CANTIDAD	NOMBRE	CANTIDAD	UNIDAD	PRECIO	TOTAL
1	LIMPIADOR DE INYECTORES	1	PIEZA	187.00	218.92
2	ACEITE MINERAL 20W/50	6	LITRO	186.75	1,299.78
3	LIMPIADOR DE CARBURADOR	2	PIEZA	77.85	180.15
4	ANTICONGELANTE	1	PIEZA	289.00	312.04
5	LIMPIADOR CUERPO DE ACELERACION	1	PIEZA	185.45	215.12
6	AFLOJA TODO SILICON	1	PIEZA	185.25	191.89
7	FILTRO DE ACEITE	1	PIEZA	123.00	142.88
8	FILTRO DE AIRE	1	PIEZA	245.00	284.20
9	BUJIAS	4	PIEZA	90.00	417.80
10	FILTRO DE GASOLINA	1	PIEZA	299.00	348.84
11	SERVICIO DE LIMPIEZA DE INYECTORES	1	SERVICIO	825.00	997.00
12	SERVICIOS DE AFINACION MAYOR	1	SERVICIO	1,350.00	1,566.00

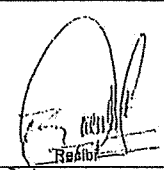
Nota: Los precios unitarios ya incluyen descuento	Total	6,130.02
 LIC. VICTOR DAMIAN KUMULCANCHE Jefe del Departamento de Recursos Materiales y Servicios		 Nombre y Firma Roberto Cleon Fdez.



COLEGIO DE BACHILLERES DEL ESTADO DE QUINTANA ROO  
DIRECCION GENERAL  
DEPARTAMENTO DE RECURSOS MATERIALES Y SERVICIOS GENERALES



000603

ORDEN DE COMPRA

No. De Poliza: No. Orden: 8-L No. Oficio: 209/2023/MAT

Nombre del Proveedor		Fecha			
MAYA-NEXUS-INTEGRADORA DE SERVICIOS, S.A DE C.V.		01/09/2023			
Difusion					
AV UNIVERSIDAD 815-A					
Unidad Administrativa Solicitante		Tipo de Compra Compra/Servicio			
DEPARTAMENTO DE RECURSOS MATERIALES Y SERVICIOS GENERALES		SERVICIOS			
Cantidad	Partida	Unidad	Nombre y descripción completa del material	Presupuesto	Cantidad Total
8	28102	LITRO	ACEITE MINERAL 20W/60	186.75	1,120.50
1	29801	PIEZA	BANDA ZR1	757.65	757.65
1	29801	PIEZA	BANDA LSE-25	755.95	755.95
1	29801	PIEZA	POLEA LOCA GT1 2L	388.25	388.25
1	29801	PIEZA	TENSOR DE ACCESORIO	2,105.45	2,105.45
1	29801	PIEZA	POLEA GIRATORI K652	1,975.25	1,975.25
1	35501	SERVICIO	SERVICIO DE REVISION Y AJUSTE DE MOTOR	4,558.25	4,558.25
1	35501	SERVICIO	SERVICIO DE VERIFICACION DE NIVELES	350.00	350.00
1	35501	SERVICIO	SERVICIO DE REVISION DEL SISTEMA DE FRENOS	650.00	650.00

Resumen		Subtotal	\$12,897.30
Observaciones: SERVICIO DE MANTENIMIENTO PREVENTIVO, CORRECTIVO Y DE REPARACION MECANICA Y ELECTRICO PARA LOS VEHICULOS DEL COBAQROO CON NUMERO DE CONTRATO 008/2023 DEL 08 DE FEBRERO AL 31 DE DICIEMBRE PARA EL VEHICULO FORD RANGER CON PLACAS DE CIRCULACION SZ-9986-L ASIGNADO AL DEPARTAMENTO DE RECURSOS MATERIALES.		I.V.A.	\$7,025.17
		Total	\$14,822.47
<p>REVISO</p> <p>LIC. VICTOR DAMIAN KUMUL CANCHE</p> <p>Jefe de la oficina de Adquisiciones</p>	<p>APROBO</p> <p>C. DEYFI LORENA REYES MEX</p> <p>Jefa del Departamento de Recursos Materiales y Servicios Generales</p>	<p>AUTORIZO</p> <p>MTRA. VALERIA JOSEFINA ALCOGER MONREAL</p> <p>DIRECTORA ADMINISTRATIVA</p>	
<p>ELABORÓ</p> <p>LIG. VIRIDIANA ELIZABETH ALFONZO GARCIA</p> <p>Auxiliar de Compras</p>	<p>MAYA-NEXUS-INTEGRADORA DE SERVICIOS, S.A. DE C.V.</p> <p>SERVICIOS, S.A. DE C.V.</p> <p>R.F.C. MNI220707DQ0</p>	<p>RECIBIO DE CONFORMIDAD</p> <p>Nombre Y Firma del Responsable</p> <p>Roberto César Felz</p>	



Gobierno del Estado de Quintana Roo

COLEGIO DE BACHILLERES DEL ESTADO DE QUINTANA ROO

DIRECCION GENERAL

DEPARTAMENTO DE RECURSOS MATERIALES Y SERVICIOS GENERALES

AV. HEROES NO. 310, ENTRE JUSTO SIERRA Y BUGAMBILIAS C.P. 77010 CHETUMAL QUINTANA ROO

TEL 983 83 5 00 40 EXT 226 Y 284





COLEGIO DE BACHILLERES

000609

ENTREGA-RECEPCION-DE-PRODUCTOS/SERVICIOS

Unidad administrativa:	DEPARTAMENTO DE RECURSOS MATERIALES Y SERVICIOS GENERALES	No. de Entrada: 8-L
Departamento:		
Orden de Compra No.:	8-L	
Factura:		
Proveedor:	MAYA NEXUS INTEGRADORA DE SERVICIOS, S.A DE C.V.	
Fecha E/S:	01-08-2023	Servicio

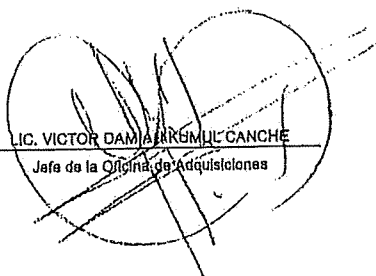
Artículo	Descripción	Cantidad	Unidad	Precio	Total
1	ACEITE MINERAL 20W/60	6	LITRO	186.78	1,299.78
2	BANDA ZR1	1	PIEZA	757.65	878.87
3	BANDA LSE-25	1	PIEZA	755.95	876.90
4	POLEA LOCA GT1 2L	1	PIEZA	388.25	448.05
5	TENSOR DE ACCESORIO	1	PIEZA	2,105.45	2,442.32
6	POLEA GIRATORI K652	1	PIEZA	1,976.25	2,291.29
7	SERVICIO DE REVISION Y AJUSTE DE MOTOR	1	SERVICIO	4,558.25	5,285.25
8	SERVICIO DE VERIFICACION DE NIVELES	1	SERVICIO	350.00	406.00
9	SERVICIO DE REVISION DEL SISTEMA DE FRENOS	1	SERVICIO	650.00	754.00

Nota: Los precios unitarios ya incluyen descuento	Total	14,682.47
 LIC. VICTOR DAMIA ARRUMUL CANCHE Jefe de la Oficina de Adquisiciones		
 Nombre y Firma Roberto Urcin Felz		



COLEGIO DE BACHILLERES DEL ESTADO DE QUINTANA ROO  
DIRECCION GENERAL  
DEPARTAMENTO DE RECURSOS MATERIALES Y SERVICIOS GENERALES



ORDEN DE COMPRA  
No. Orden: 9-G

000616

No. Oficio: 203/2023/MAT

No. De Poliza:

Nombre del Proveedor		Fecha			
MAYA NEXUS INTEGRADORA DE SERVICIOS, S.A DE C.V.		25/09/2023			
Dirección: AV-UNIVERSIDAD NO- 616-A					
Unidad Administrativa Solicitante		Tipo de Compra/Suministro/Servicio			
DEPARTAMENTO DE RECURSOS MATERIALES Y SERVICIOS GENERALES		SERVICIO			
Cantidad	Referencia	Unidad	Nombre y descripción completa del artículo	Precio Unitario	Cantidad Total
1	26102	PIEZA	LIMPIADOR DE INYECTORES	187.00	187.00
8	26102	LITRO	ACEITE MINERAL 20W/60	186.75	1,120.50
2	26102	PIEZA	LIMPIADOR DE CARBURADOR	77.65	165.30
1	26102	PIEZA	LIMPIADOR DE CARBURADOR	289.00	289.00
1	26102	PIEZA	ANTICONGELANTE	185.45	185.45
1	26102	PIEZA	LIMPIADOR CUERPO DE ACELERACIÓN	165.25	165.25
1	26102	PIEZA	AFLOJATODO CON SILICON	245.00	490.00
2	26102	PIEZA	LIMPIADOR SISTEMA DE FRENOS	123.00	123.00
1	29801	PIEZA	FILTRO DE ACEITE	245.00	245.00
1	29801	PIEZA	FILTRO DE AIRE	90.00	360.00
4	29801	PIEZA	BUJÍAS	496.00	496.00
1	29801	PIEZA	JUEGO DE BALATAS TRASERAS	299.00	299.00
1	29801	PIEZA	FILTRO DE GASOLINA	601.25	1,202.50
2	29801	PIEZA	TORNILLO ESTABILIZADOR	754.45	754.45
1	29801	PIEZA	JUEGO DE BALATAS DELANTERAS	825.00	825.00
1	35501	SERVICIO	SERVICIO DE LIMPIEZA DE INYECTORES	1,950.00	1,950.00
1	35501	SERVICIO	SERVICIO DE REVISION Y CORRECCION DE LA DIRECCIÓN	1,350.00	1,350.00
1	35501	SERVICIO	SERVICIO DE AFINACIÓN MAYOR	650.00	650.00
1	35501	SERVICIO	SERVICIO DE REVISION DEL SISTEMA DE FRENOS		

<b>Resumen</b> Observaciones: SERVICIO DE MANTENIMIENTO PREVENTIVO, CORRECTIVO Y DE REPARACION MECANICA Y ELECTRICO PARA LOS VEHICULOS DEL COBAQROO CON NUMERO DE CONTRATO 008/2023 DEL 08 DE FEBRERO AL 31 DE DICIEMBRE AL VEHICULO FORD FIGO 2018 CON PLACAS DE CIRCULACION UUM-690-K ASIGNADO A LA DIRECCION ADMINISTRATIVA		Subtotal \$10,827.45 I.V.A. \$1,732.39 <b>Total \$12,559.84</b>
REVISO  LIC. VICTOR DAMIN KUMUL CANCHE Jefe del Depto. De Recursos Materiales y Servicios	AUTORIZO  MTRA. VALERIA JOSEFINA ABOCOR MENDREAL DIRECTORA ADMINISTRATIVA	
ELABORÓ  LIC. VIRIDIANA ELZABETH ALFONZO GARCIA Auxiliar de Compras	 MAYA NEXUS INTEGRADORA DE SERVICIOS S.A. DE C.V. R.F.C. MNI220707DQ0	RECIBIO DE CONFORMIDAD  Rebertho Cleon Idz.



**COLEGIO DE BACHILLERES DEL ESTADO DE QUINTANA ROO**  
 DIRECCION GENERAL  
 DEPARTAMENTO DE RECURSOS MATERIALES Y SERVICIOS GENERALES  
 AV. HEROES NO. 310, ENTRE JUSTO SIERRA Y BUGAMBILIAS C.P. 77010 CHETUMAL QUINTANA ROO  
 TEL 983 83 5 00 40 EXT 226 Y 284



000817

**ENTREGA-RECEPCION-DE-PRODUCTOS/SERVICIOS**

Unidad administrativa:	MAYA NEXUS INTEGRADORA DE SERVICIOS, S.A DE C.V.	No. de Entrada:	9-G
Departamento:			
Orden de Compra No.:	9-G		
Factura:			
Proveedor:	MAYA NEXUS INTEGRADORA DE SERVICIOS, S.A DE C.V.		
Fecha E/S: 26-08-2023	Servicio:		

Item	Nombre	Cantidad	Unidad	Precio	Total
1	LIMPIADOR DE INYECTORES	1	PIEZA	187.00	216.92
2	ACEITE-MINERAL-20W/50	6	LITRO	186.75	1,299.78
3	LIMPIADOR DE CARBURADOR	2	PIEZA	77.65	180.15
4	ANTICONGELANTE	1	PIEZA	269.00	312.04
5	LIMPIADOR CUERPO DE ACELERACIÓN	1	PIEZA	185.45	216.12
6	AFLOJATODO CON SILICON	1	PIEZA	165.25	181.89
7	LIMPIADOR SISTEMA DE FREÑOS	2	PIEZA	245.00	588.40
8	FILTRO DE ACEITE	1	PIEZA	123.00	142.68
9	FILTRO DE AIRE	1	PIEZA	245.00	284.20
10	BUJIAS	4	PIEZA	90.00	417.60
11	JUEGO DE BALATAS TRASERAS	1	PIEZA	496.00	575.36
12	FILTRO DE GASOLINA	1	PIEZA	299.00	346.84
13	TORNILLO ESTABILIZADOR	2	PIEZA	601.25	1,394.90
14	JUEGO DE BALATAS DELANTERAS	1	PIEZA	754.45	875.16
15	SERVICIO DE LIMPIEZA DE INYECTORES	1	SERVICIO	825.00	957.00
16	SERVICIO DE REVISION Y CORRECCION DE LA DIRECCIÓN	1	SERVICIO	1,980.00	2,262.00
17	SERVICIO DE AFINACIÓN MAYOR	1	SERVICIO	1,360.00	1,568.00
18	SERVICIO DE REVISION DEL SISTEMA DE FREÑOS	1	SERVICIO	650.00	754.00

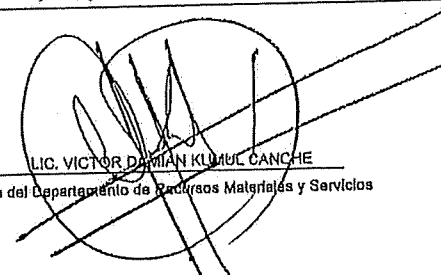
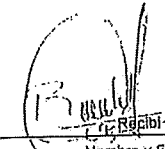
Nota: Los precios unitarios ya incluyen descuento	Total	12,559.84
<div style="display: flex; justify-content: space-between;"> <div style="text-align: center;">   <b>LIC. VICTOR DAMIAN KUMUL CANCHE</b>            Jefe del Departamento de Recursos Materiales y Servicios         </div> <div style="text-align: center;">             Nombre y Firma:  <b>Roberto Ucoy Fola</b> </div> </div>		

Oficio  
203/2023/MAT

Unidad administrativa  
DEPARTAMENTO DE RECURSOS  
MATERIALES Y SERVICIOS  
GENERALES

Fecha  
22/09/2023

Mes de aplicación  
Diciembre

Asunto  
MANTEENIMIENTO A  
VEHICULO

Tipo de compra  
Servicio

Autorizado

000618

9

9



COLEGIO DE BACHILLERES DEL ESTADO DE QUINTANA ROO  
DIRECCION GENERAL  
DEPARTAMENTO DE RECURSOS MATERIALES Y SERVICIOS GENERALES



000631

ORDEN DE COMPRA

No. Oficio: 212/2023/MAT

No. De Poliza:		No. Orden: 9-1		Fecha:	
Nombre del Proveedor:		MAYA NEXUS INTEGRADORA DE SERVICIOS, S.A DE C.V.		25/09/2023	
Direccion:				AV. UNIVERSIDAD NO. 615-A	
Unidad Administrativa Responsable:				SERVICIO	
DEPARTAMENTO DE RECURSOS MATERIALES Y SERVICIOS GENERALES					
Cantidad	Partida	Unidad	Nombre y descripcion completa del producto	Precio	Cantidad Total
1	26102	PIEZA	LIMPIADOR DE INYECTORES	187.00	187.00
6	26102	LITRO	ACEITE MINERAL 20w/50	188.75	1,120.50
2	26102	PIEZA	LIMPIADOR DE CARBURADOR	77.65	165.30
1	29801	PIEZA	ANTICONGELANTE	289.00	289.00
1	29801	PIEZA	FILTRO DE ACEITE	123.00	123.00
1	29801	PIEZA	FILTRO DE AIRE	245.00	245.00
4	29601	PIEZA	BUJIAS	90.00	360.00
1	35501	SERVICIO	SERVICIO DE LIMPIEZA DE INYECTORES	950.00	950.00
1	35501	SERVICIO	SERVICIO DE REVISION DEL SISTEMA DE FRENOS	850.00	850.00
1	35501	SERVICIO	SERVICIO DE AFINACION MAYOR	1,850.00	1,850.00

<b>Resumen:</b>		Subtotal	\$8,109.60
Observaciones: SERVICIO DE MANTENIMIENTO PREVENTIVO, CORRECTIVO Y DE REPARACION MECANICA Y ELECTRICO PARA LOS VEHICULOS DEL COBAQROO CON NUMERO DE CONTRATO 008/2023 DEL 08 DE FEBRERO AL 31 DE DICIEMBRE PARA EL CHEVROLET MICROBUS 2003 CON PLACAS DE CIRCULACION 10-NLA-21 ASIGNADO AL PLANTEL CARLOS A. MADRAZO		I.V.A.	\$977.67
		Total	\$7,087.37
<p>REVISÓ</p> <p><i>[Firma]</i></p> <p>LIC. VICTOR DAMIAN KUMUL CANCHE</p>		<p>AUTORIZO</p> <p><i>[Firma]</i></p> <p>MTRA. VALERIA JOSEFINA COGER MONSREAL</p> <p>DIRECTORA ADMINISTRATIVA</p>	
<p>ELABORÓ</p> <p><i>[Firma]</i></p> <p>LIC. VIRGIANA ELIZABETH ALPONZO GARCIA</p> <p>Auxiliar de Compras</p>		<p>RECIBIO DE CONFORMIDAD</p> <p><i>[Firma]</i></p> <p>Nombre Y Firma del Responsable</p> <p>Roberto Uscón Fetz</p>	
<p>MAYA NEXUS INTEGRADORA DE SERVICIOS, S.A. DE C.V. R.F.C. MNI220707DQO</p>			



Gobierno del Estado de Quintana Roo

COLEGIO DE BACHILLERES DEL ESTADO DE QUINTANA ROO

DIRECCION GENERAL

DEPARTAMENTO DE RECURSOS MATERIALES Y SERVICIOS GENERALES

AV. HEROES NO. 310, ENTRE JUSTO SIERRA Y BUGAMBILIAS C.P. 77010 CHETUMAL QUINTANA ROO

TEL 983 83 5 00 40 EXT 226 Y 264



COLEGIO DE BACHILLERES

000632

ENTREGA-RECEPCION DE PRODUCTOS/SERVICIOS

Unidad administrativa:	DEPARTAMENTO DE RECURSOS MATERIALES Y SERVICIOS GENERALES	No. de Entrada: 9-1
Departamento:		
Orden de Compra No.:	9-1	
Factura:		
Proveedor:	MAYA NEXUS INTEGRADORA DE SERVICIOS S.A DE C.V.	
Fecha E/S: 25-09-2023	Servicio	

ARTICULO	DESCRIPCION	CANTIDAD	UNIDAD	PRECIO UNITARIO	TOTAL
1	LIMPIADOR DE INYECTORES	1	PIEZA	187.00	216.92
2	ACEITE MINERAL 20v/50	6	LITRO	186.75	1,299.78
3	LIMPIADOR DE CARBURADOR	2	PIEZA	77.65	180.15
4	ANTICONGELANTE	1	PIEZA	269.00	312.04
5	FILTRO DE ACEITE	1	PIEZA	123.00	142.88
6	FILTRO DE AIRE	1	PIEZA	245.00	284.20
7	BUJIAS	4	PIEZA	90.00	417.60
8	SERVICIO DE LIMPIEZA DE INYECTORES	1	SERVICIO	950.00	1,102.00
9	SERVICIO DE REVISION DEL SISTEMA DE FRENOS	1	SERVICIO	850.00	986.00
10	SERVICIO DE AFINACION MAYOR	1	SERVICIO	1,850.00	2,146.00

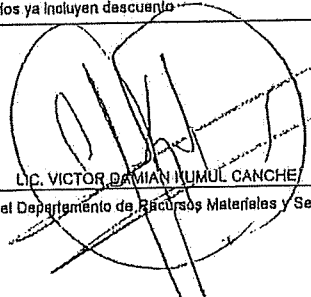
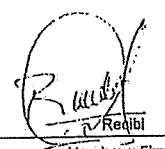
Nota: Los precios unitarios ya incluyen descuento	Total	7,087.37
 LIC. VICTOR DAMIAN HUMUL CANCHE Jefe del Departamento de Recursos Materiales y Servicios		 Nombre y Firma Roberto Ucaín Ferrero



COLEGIO DE BACHILLERES DEL ESTADO DE QUINTANA ROO  
DIRECCION GENERAL  
DEPARTAMENTO DE RECURSOS MATERIALES Y SERVICIOS GENERALES



ORDEN DE COMPRA  
No. Orden: 10-N

000639

No. Oficio: 217/2023/MAT

No. De Poliza:		No. Orden: 10-N		No. Oficio: 217/2023/MAT	
Nombre del Proveedor:				Fecha:	
MAYA NEXUS INTEGRADORA DE SERVICIOS, S.A DE C.V.				12/10/2023	
Direccion:					
AV UNIVERSIDAD 816-A					
Unidad Administrativa Solicitante:				Tipo de Compra (Materia/Servicio):	
DEPARTAMENTO DE RECURSOS MATERIALES Y SERVICIOS GENERALES				SERVICIO	
Cantidad	Partida	Unidad	Nombre y descripción completa del artículo	Unidad	Cantidad
2	28601	PIEZA	PIVOTES	288.88	537.78
2	28602	PIEZA	LLANTAS 165/60R14	1,825.00	3,260.00
1	35501	SERVICIO	SERVICIO DE ALINEACIÓN Y BALANCEO	955.00	955.00
2	35601	SERVICIO	SERVICIO DE MONTAJE DE LLANTAS	65.00	130.00

<b>Resumen:</b> Observaciones: SERVICIO DE MANTENIMIENTO PREVENTIVO, CORRECTIVO Y DE REPARACION MECANICA Y ELECTRICO PARA LOS VEHICULOS DEL COBAQROO CON NUMERO DE CONTRATO 008/2023 DEL 08 DE FEBRERO AL 31 DE DICIEMBRE AL VEHICULO CHEVROLET AVEO CON PLACAS DE CIRCULACION URU-636-K-A SIGNADO AL DIRECCION ADMINISTRATIVA.		Subtotal: \$4,072.76 I.V.A.: \$778.44 <b>Total: \$6,852.40</b>
REVISÓ  Lic. Victor Damian Kumul Canche	APROBO  Lic. VICTOR DAMIAN KUMUL CANCHE Jefe del Depto. de Recursos Materiales y Servicios	AUTORIZO  LIC. VALERIA JOSEFINA ALCOCER MONSREAL DIRECTORA ADMINISTRATIVA
ELABORÓ  Lic. VIRIDIANA ELIZABETH ALFONZO GARCIA Auxilia de Compra	RECIBO  MAYA NEXUS INTEGRADORA DE SERVICIOS, S.A. DE C.V.	RECIBO DE CONFORMIDAD  Nombre Y Firma del Responsable

Mbr. Valeria Josefina Alcocer Monsreal  
SERVICIOS, S.A. DE C.V.  
R.F.C. MNI220707DQO



**COLEGIO DE BACHILLERES DEL ESTADO DE QUINTANA ROO**  
 DIRECCION GENERAL  
 DEPARTAMENTO DE RECURSOS MATERIALES Y SERVICIOS GENERALES  
 AV. HEROES NO. 310, ENTRE JUSTO SIERRA Y BUGAMBILIAS C.P. 77010 CHETUMAL QUINTANA ROO  
 TEL 983 83 5 00 40 EXT 226 Y 264



**000640**

**ENTREGA-RECEPCION DE PRODUCTOS/SERVICIOS**

Unidad administrativa:	DEPARTAMENTO DE RECURSOS MATERIALES Y SERVICIOS GENERALES	No. de Entrada: 10-M
Departamento:		
Orden de Compra No.:	10-M	
Factura:		
Proveedor:	MAYA NEXUS INTEGRADORA DE SERVICIOS, S.A DE C.V.	
Fecha E/S: 12-10-2023	Servicio	

Artículo	Nombre	Cantidad	Unidad	Precio	Total
1	PIVOTES	2	PIEZA	268.80	623.80
2	LLANTA 18660R14	2	PIEZA	1,825.00	3,770.00
3	SERVICIO DE ALINEACIÓN Y BALANCEO	1	SERVICIO	955.00	1,107.80
4	SERVICIO DE MONTAJE DE LLANTAS	2	SERVICIO	65.00	150.80

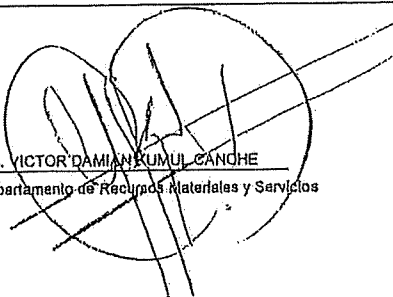
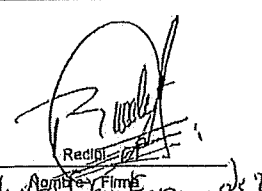
Nota: Los precios unitarios ya incluyen descuento	Total	5,652.40
 LIC. VICTOR DAMIAN KUMUL CANCHE Jefe del Departamento de Recursos Materiales y Servicios	 Lic. Roberto Contreras	



COLEGIO DE BACHILLERES DEL ESTADO DE QUINTANA ROO  
DIRECCION GENERAL  
DEPARTAMENTO DE RECURSOS MATERIALES Y SERVICIOS GENERALES



ORDEN DE COMPRA  
No. Orden: 10-M

000644

No. Oficio: 216/2023/MAT

Nombre del Proveedor				Fecha	
MAYA NEXUS INTEGRADORA DE SERVICIOS, S.A DE C.V.				12/10/2023	
Direccion					
AV-UNIVERSIDAD 615-A					
Unidad Administrativa Solicitante				Tipo de Compra	
DEPARTAMENTO DE RECURSOS MATERIALES Y SERVICIOS GENERALES				COMPRA/SERVICIO	
Cantidad	Partida	Unidad	Nombre y descripción completa del artículo	Precio	Cantidad Total
2	29801	PIEZA	PIVOTES	269,88	537,76
2	29802	PIEZA	LLANTA 185/60R14	1,625,00	3,250,00
1	35501	SERVICIO	SERVICIO DE ALINEACIÓN Y BALANCEO	955,00	955,00
2	35501	SERVICIO	SERVICIO DE MONTAJE DE LLANTAS	65,00	130,00

Resumen		Subtotal	14,822,78
Observaciones: SERVICIO DE MANTENIMIENTO PREVENTIVO, CORRECTIVO Y DE REPARACION MECANICA Y ELECTRICO PARA LOS VEHICULOS DEL COBAQROO CON NUMERO DE CONTRATO 008/2023 DEL 08 DE FEBRERO AL 31 DE DICIEMBRE AL VEHICULO CHEVROLET AVEO CON PLACAS DE CIRCULACION URU-635-K, ASIGNADO A LA DIRECCION ADMINISTRATIVA		I.V.A.	\$779,64
		Total	\$5,662,40
<p>REVISÓ</p> <p><i>[Signature]</i></p> <p>LIC. VICTOR DANIEL YUMJE CANCHE Jefe del Depto. De Recursos Materiales y Servicios</p>	<p>ARROBO</p> <p><i>[Signature]</i></p> <p>LIC. VICTOR DANIEL YUMJE CANCHE Jefe del Depto. De Recursos Materiales y Servicios</p>	<p>AUTORIZO</p> <p><i>[Signature]</i></p> <p>MTRA. VALERIA JOSEFINA ALDOGER MONREAL DIRECTORA ADMINISTRATIVA</p>	
<p>ELABORÓ</p> <p><i>[Signature]</i></p> <p>LIC. VIRIDIANA ELIZABETH ALFONZO GARCIA Auxiliar de Compras</p>	<p>RECIBÉ</p> <p><i>[Signature]</i></p> <p>MAYA NEXUS INTEGRADORA DE SERVICIOS, S.A DE C.V. Proveedor</p>	<p>RECIBO DE CONFORMIDAD</p> <p><i>[Signature]</i></p> <p>Nombre y Firma del Responsable</p>	

MAYA NEXUS INTEGRADORA DE SERVICIOS, S.A. DE C.V.



Gobierno del Estado de  
Quintana Roo

COLEGIO DE BACHILLERES DEL ESTADO DE QUINTANA ROO

DIRECCION GENERAL

DEPARTAMENTO DE RECURSOS MATERIALES Y SERVICIOS GENERALES

AV. HEROES NO. 310, ENTRE JUSTO SIERRA Y BUGAMBILIAS C.P. 77010 CHETUMAL QUINTANA ROO

TEL 983 83 5 00 40 EXT 226 Y 264



COLEGIO DE  
BACHILLERES

000645

ENTREGA-RECEPCION DE PRODUCTOS/SERVICIOS

Unidad administrativa:	DEPARTAMENTO DE RECURSOS MATERIALES Y SERVICIOS GENERALES	No. de Entrada: 10-M
Departamento:		
Orden de Compra No.:	10-M	
Factura:		
Proveedor:	MAYA NEXUS INTEGRADORA DE SERVICIOS, S.A DE C.V.	
Fecha E/S: 12-10-2023	Servicio	

Artículo	Nombre	Cantidad	Unidad	Precio	Total
1	PIVOTES	2	PIEZA	288.88	623.80
2	LLANTA 165/60R14	2	PIEZA	1,625.00	3,770.00
3	SERVICIO DE ALINEACIÓN Y BALANCEO	1	SERVICIO	965.00	1,107.80
4	SERVICIO DE MONTAJE DE LLANTAS	2	SERVICIO	65.00	150.80

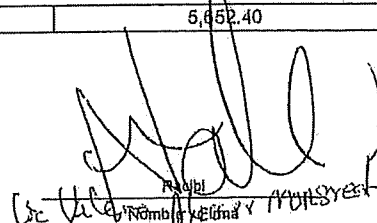
Nota: Los precios unitarios ya incluyen descuento	Total	5,652.40
 LIC. VICTOR DAMIANI MUCUL CANCHE Jefe del Departamento de Recursos Materiales y Servicios		 Lic. Victor Damiani Mucul Canche Nombre y Apellido y Muestra



Gobierno del Estado de Quintana Roo

COLEGIO DE BACHILLERES DEL ESTADO DE QUINTANA ROO
DIRECCIÓN GENERAL
DEPARTAMENTO DE RECURSOS MATERIALES Y SERVICIOS GENERALES

Orden de Compra

000657



COLEGIO DE BACHILLERES

No. Poliza: O-41400074

No. Orden: 618

No. Oficio: 219/2023/MAT

Table with columns: Proveedor, Fecha, Nombre, Dirección, Teléfono, Tipo de Compra, Solicitante, Compra/Servicio, Subtotal, No., Cantidad, Partida, Unidad, Nombre y descripción del artículo, Precio, Subtotal. Includes a summary table at the bottom right with SubTotal, IVA, and Total.

Administrative form with fields for ELABORÓ, REVISÓ, ACEPTO, and AUTORIZÓ. Includes names and signatures of Licda. Viridiana Elizbeth Alfonzo Garcia and Mtra. Valeria Josefina Alcocer Monsreal.



Gobierno del Estado de  
Quintana Roo

COLEGIO DE BACHILLERES DEL ESTADO DE QUINTANA ROO

DIRECCIÓN GENERAL

DEPARTAMENTO DE RECURSOS MATERIALES Y SERVICIOS GENERALES

AV. HEROES No.310 ENTRE JUSTO SIERRA Y BUGAMBILIAS C.P 77010 CHETUMAL QUINTAN ROO

TEL 01 983 83 5 00 40 EXT 226 Y 284



COLEGIO DE  
BACHILLERES

000658

ENTREGA-RECEPCIÓN DE PRODUCTOS/SERVICIO

Unidad administrativa:	DEPARTAMENTO DE RECURSOS MATERIALES Y SERVICIOS	No. de Entrada: 618
Departamento:		
Orden de Compra No.:	618	
Factura:		
Proveedor:	MAYA NEXUS INTEGRADORA DE SERVICIOS SA DE CV(MAYA NEXUS INTEGRADORA DE SERVICIOS SA DE CV)	
Fecha E/S: 21-11-2023	Compra/Servicio	

Artículo	Nombre	Cantidad	Unidad	Precio	Total
1	ACEITE MINERAL 20W50	2.0	Litro	\$186.75	\$493.26
2	AFLOJATODO CON SILICON	1.0	Pieza	\$185.25	\$185.25
3	ANTICONGELANTE	1.0	Pieza	\$268.00	\$268.00
4	JUEGO DE BALATAS DELANTERAS	1.0	Pieza	\$754.45	\$754.45
5	LIMPIADOR CUERPO DE ACELERACIÓN	1.0	Pieza	\$185.45	\$185.45
6	LIMPIADOR DE SISTEMA DE FRENOS	2.0	Pieza	\$245.00	\$490.00
7	PARCHE LLANTA DELANTERA	1.0	Pieza	\$200.00	\$200.00
8	SERVICIO DE AFINACION MENOR, VERIFICACIÓN DE NIVELES	1.0	Servicio	\$750.00	\$750.00
9	SERVICIO DE REVISION DEL SISTEMA DE FRENOS	1.0	Servicio	\$650.00	\$650.00

Nota: Los precios unitarios ya incluyen descuento	Total	\$4,451.87
<p>Lic. VICTOR DAMIAN KUMUL CANCHE Jefe del Departamento de Recursos Materiales y Servicios</p> <p>V00-09-10 siad.cobaqroo.edu.mx</p>		<p>Recibido</p> <p>Nombre y firma</p>

Roberto Ucoz Fdez.

PO-11-IT-01-FT-04

002017024059



COLEGIO DE BACHILLERES DEL ESTADO DE QUINTANA ROO  
DIRECCION GENERAL  
DEPARTAMENTO DE RECURSOS MATERIALES Y SERVICIOS GENERALES



ORDEN DE COMPRA  
No. Orden: 7-G

000887

No. Oficio: 206/2023/MAT

No. De Poliza:

Nombre del Proveedor:	Fecha:
MAYA-NEXUS INTEGRADORA DE SERVICIOS, S.A. DE C.V.	19/07/2023

Dirección:
AV. UNIVERSIDAD NO. 615-A

Unidad Administrativa Solicitante:	Título de Compra/Compra/Servicio:
DEPARTAMENTO DE RECURSOS MATERIALES Y SERVICIOS GENERALES	SERVICIO

Cantidad	Partida	Unidad	Nombre y descripción completa del artículo	Precio	Cantidad x Precio
6	28102	LITRO	ACEITE DE TRANSMISIÓN 948LT	245.95	1,475.70
3	28102	PIEZA	LIMPIADOR DE CARBURADOR	77.65	232.95
8	28102	LITRO	ACEITE MINERAL 20W/50	186.75	1,494.00
2	28102	PIEZA	ANTICONGELANTE	289.00	598.00
2	28102	PIEZA	LIMPIADOR DE INYECTORES	187.00	374.00
4	29801	PIEZA	PLAFON SELLADO MICA AMBAR	185.95	743.80
6	29801	PIEZA	FOCO INCANDESCENTE TRANSPARENTE	11.25	67.50
1	29801	PIEZA	CINTA AISLANTE NEGRA	12.00	12.00
6	29801	PIEZA	FOCO INCANDESCENTE TRANSPARENTE 1034/2057	19.85	119.10
6	29801	PIEZA	CONECTOR TIPO SOQUET	14.65	87.90
4	29801	PIEZA	LUZ POSICIÓN MICA ROJA	301.65	1,208.60
9	29801	PIEZA	FOCO INCANDESCENTE QBH	9.65	86.85
1	29801	PIEZA	PROBADOR CORRIENTE CON 3 LEDS	1,799.85	1,799.85
1	29801	PIEZA	MANGUERA 3/4"	213.96	213.96
1	29801	PIEZA	FILTRO DE ACEITE	123.00	123.00
8	29801	PIEZA	BUJIAS	90.00	720.00
1	29801	PIEZA	FILTRO DE GASOLINA	299.00	299.00
1	29801	PIEZA	BOMBA DE GASOLINA	2,589.65	2,589.65
2	29801	PIEZA	ABRAZADERA	34.90	69.80
1	29801	PIEZA	BOMBA WIPPER P/CAMION 2 SALIDAS	1,885.25	1,885.25
2	29801	PIEZA	JUEGO LIMPIAPARABRISAS	275.98	551.92
1	29801	PIEZA	FILTRO DE AIRE	245.00	245.00
1	38501	SERVICIO	SERVICIO DE REVISION Y CORRECCION DEL SISTEMA DE LUCES INT Y EXT.	3,945.85	3,945.85

Resumen:	Subtotal	\$23,188.18
Observaciones: SERVICIO DE MANTENIMIENTO PREVENTIVO, CORRECTIVO Y DE REPARACION MECANICA Y ELECTRICO PARA LOS VEHICULOS DEL COBAQROO CON NUMERO DE CONTRATO 008/2023 DEL 08 DE FEBRERO AL 31 DE DICIEMBRE PARA EL CAMION CHEVROLET PLACAS 06-NLA-11 AÑO 2009 ASIGNADO AL PLANTEL CHETUMAL DOS.	I.V.A.	\$7,710.11
	Total	\$26,898.29

REVISÓ  
LIC. VICTOR DAMIAN KUMULGANCHE  
Jefe de Oficina de Adquisiciones

APROBO  
C. DEYFI LORAIN REYES MEX  
Jefa del Depto. De Recursos Materiales y Servicios

AUTORizo  
MTRA. VALERIA JOSEFINA ALCOER MONSREAL  
DIRECTORA ADMINISTRATIVA

ELABORÓ  
LIC. VIRIDIANA ELIZABETH ALFONZO GARCIA  
Auxiliar de Compras

MAYA NEXUS INTEGRADORA DE SERVICIOS, S.A. DE C.V.  
SERVICIOS, S.A. DE C.V.  
R.F.C. MNI220707DQ0

RECIBO DE CONFORMIDAD  
Nombre Y Firma del Responsable  
Roberto Utrera F.



COLEGIO DE BACHILLERES DEL ESTADO DE QUINTANA ROO  
DIRECCION GENERAL  
DEPARTAMENTO DE RECURSOS MATERIALES Y SERVICIOS GENERALES



ORDEN DE COMPRA

000668

No. Oficio: 206/2023/MAT

No. De Poliza:

No. Orden: 7-G

Nombre del Proveedor		MAYA NEXUS INTEGRADORA DE SERVICIOS, S.A DE C.V.		Fecha		18/07/2023	
Direccion		AV. UNIVERSIDAD NO. 615-A					
Unidad Administrativa Solicitante		DEPARTAMENTO DE RECURSOS MATERIALES Y SERVICIOS GENERALES		Tipo de Compra/Compra/Servicio		SERVICIO	
Cantidad	Partida	Unidad	Nombre y descripción del bien o servicio	Precio	Cantidad Total		
1	35501	SERVICIO	SERVICIO DE VERIFICACION Y CORRECCION DEL SISTEMA DE ARRANQUE	1,876.50	1,876.50		
1	35501	SERVICIO	SERVICIO DE REVISIÓN DEL SISTEMA ELECTRICO	986.00	986.00		
1	35501	SERVICIO	SERVICIO DE VERIFICACIÓN DEL TANQUE DE GASOLINA	1,845.00	1,845.00		

<b>Resumen</b>		Subtotal	\$23,188.18
Observaciones: SERVICIO DE MANTENIMIENTO PREVENTIVO, CORRECTIVO Y DE REPARACION MECANICA Y ELECTRICO PARA LOS VEHICULOS DEL COBAQROO CON NUMERO DE CONTRATO 008/2023 DEL 08 DE FEBRERO AL 31 DE DICIEMBRE PARA EL CAMION CHEVROLET PLACAS 06-NLA-11 AÑO 2009 ASIGNADO AL PLANTEL CHETUMAL DOS.		I.V.A.	\$3,710.11
		Total	\$26,898.29
<p>REVISO</p> <p><i>[Signature]</i></p> <p>LIC. VICTOR DAMIAN KUMUL CANCHE</p> <p>Jefe de Oficina de Adquisiciones</p>	<p>APROBO</p> <p><i>[Signature]</i></p> <p>C. DEYFLOR ENA REYES MEX</p> <p>Jefa del Depto. De Recursos Materiales y Servicios</p>	<p>AUTORIZO</p> <p><i>[Signature]</i></p> <p>MTRA. VALERIA JOSEFINA ALCANTER MONREAL</p> <p>DIRECTORA ADMINISTRATIVA</p>	
<p>ELABORÓ</p> <p><i>[Signature]</i></p> <p>LIC. VIRIDIANA ELIZABETH ALFONZO GARCIA</p> <p>Auxiliar de Compras</p>	 <p>MAYA NEXUS INTEGRADORA DE SERVICIOS, S.A. DE C.V.</p> <p>R.F.C. MNI220707DQO</p>	<p>RECIBIO DE CONFORMIDAD</p> <p><i>[Signature]</i></p> <p>Nombre y Firma del Responsable</p> <p>Roberto Ucin Folz</p>	



Gobierno del Estado de Quintana Roo

COLEGIO DE BACHILLERES DEL ESTADO DE QUINTANA ROO

DIRECCION GENERAL

DEPARTAMENTO DE RECURSOS MATERIALES Y SERVICIOS GENERALES

AV. HEROES NO. 310, ENTRE JUSTO SIERRA Y BUGAMBILIAS C.P. 77010 CHETUMAL QUINTANA ROO

TEL 983 83 5 00 40 EXT 226 Y 284



COLEGIO DE BACHILLERES

000669

ENTREGA-RECEPCION DE PRODUCTOS/SERVICIOS

Unidad administrativa:	MAYA NEXUS INTEGRADORA DE SERVICIOS, S.A DE C.V.	No. de Entrada: 7-G
Departamento:		
Orden de Compra No.:	7-G	
Factura:		
Proveedor:	MAYA NEXUS INTEGRADORA DE SERVICIOS, S.A DE C.V.	
Fecha E/S: 19-07-2023	Servicio	

Item	Descripción	Cantidad	Unidad	Precio Unitario	Total
1	ACEITE DE TRANSMISIÓN 946LT	6	LITRO	246.96	1,711.81
2	LIMPIADOR DE CARBURADOR	3	PIEZA	77.65	270.22
3	ACEITE MINERAL 20W/50	8	LITRO	186.75	1,733.04
4	ANTICONGELANTE	2	PIEZA	289.00	624.08
6	LIMPIADOR DE INYECTORES	2	PIEZA	187.00	493.84
6	PLAFON SELLADO MICA AMBAR	4	PIEZA	185.96	862.81
7	FOCO INCANDESCENTE TRANSPARENTE	8	PIEZA	11.25	78.30
8	CINTA AISLANTE NEGRA	1	PIEZA	12.00	13.92
9	FOCO INCANDESCENTE TRANSPARENTE 1034/2057	6	PIEZA	18.85	138.16
10	CONECTOR TIPO SOQUET	8	PIEZA	14.65	101.96
11	LUZ POSICIÓN MICA ROJA	4	PIEZA	301.65	1,398.66
12	FOCO INCANDESCENTE QBH	9	PIEZA	9.65	100.75
13	PROBADOR CORRIENTE CON 3 LEDS	1	PIEZA	1,798.85	2,087.83
14	MANGUERA 3/4"	1	PIEZA	213.98	248.19
15	FILTRO DE ACEITE	1	PIEZA	123.00	142.88
16	BUJIAS	8	PIEZA	90.00	835.20
17	FILTRO DE GASOLINA	1	PIEZA	298.00	346.84
18	BOMBA DE GASOLINA	1	PIEZA	2,589.65	3,003.99
19	ABRAZADERA	2	PIEZA	34.90	80.97
20	BOMBA WIPPER P/CAMION 2 SALIDAS	1	PIEZA	1,885.25	1,954.89
21	JUEGO LIMPIAPARABRISAS	2	PIEZA	275.95	640.23
22	FILTRO DE AIRE	1	PIEZA	245.00	284.20
23	SERVICIO DE REVISION Y CORRECCION DEL SISTEMA DE LUCES INT Y EXT.	1	SERVICIO	3,945.85	4,577.19
24	SERVICIO DE VERIFICACION Y CORRECCION DEL SISTEMA DE ARRANQUE	1	SERVICIO	1,876.50	2,176.74
26	SERVICIO DE REVISION DEL SISTEMA ELECTRICO	1	SERVICIO	985.00	1,142.80
28	SERVICIO DE VERIFICACION DEL TANQUE DE GASOLINA	1	SERVICIO	1,845.00	1,908.20

Nota: Los precios unitarios ya incluyen descuento Total 26,898.29

LIC. VICTOR DAMIAN KUMUL CANCHE  
 Jefe de la Oficina de Adquisiciones

Recibi  
 Nombre y Firma  
 Roberto Ucles



COLEGIO DE BACHILLERES DEL ESTADO DE QUINTANA ROO  
DIRECCION GENERAL  
DEPARTAMENTO DE RECURSOS MATERIALES Y SERVICIOS GENERALES





000677

No. De Pollza: No. Orden: 6-G No. Oficio: 211/2023/MAT

Nombre del Proveedor						Fecha	
MAYA NEXUS INTEGRADORA DE SERVICIOS, S.A DE C.V.						07/08/2023	
Dirección							
AV UNIVERSIDAD 815-A							
Unidad Administrativa (o) de Planta						Tipo de Compra (Compra o Servicio)	
DEPARTAMENTO DE RECURSOS MATERIALES Y SERVICIOS GENERALES						SERVICIO	
Cantidad	Rango	Unidad	Nombre y Descripción del Artículo	Unidad	Valor Unitario	Valor Total	
1	28102	PIEZA	LIMPIADOR DE INYECTORES		187.00	187.00	
6	28102	LITRO	ACEITE MINERAL 20W/50		198.75	1,192.50	
2	28102	PIEZA	LIMPIADOR DE CARBURADOR		77.66	155.30	
1	28102	PIEZA	ANTICONGELANTE		269.00	269.00	
1	28102	PIEZA	LIMPIADOR CUERPO DE ACELERACIÓN		185.46	185.46	
1	28102	PIEZA	AFLOJATODO CON SILICON		165.25	165.25	
1	29801	PIEZA	FILTRO DE ACEITE		123.00	123.00	
1	29801	PIEZA	FILTRO DE AIRE		245.00	245.00	
4	29801	PIEZA	BUJIAS		90.00	360.00	
1	29801	PIEZA	JUEGO DE CABLES PARA BUJIA		846.95	846.95	
1	35501	SERVICIO	SERVICIO DE LIMPIEZA DE INYECTORES		825.00	825.00	
1	35501	SERVICIO	SERVICIO DE AFINACIÓN MAYOR		1,360.00	1,360.00	
1	35501	SERVICIO	SERVICIO DE REVISION DEL SISTEMA DE FRENOS		650.00	650.00	
1	35501	SERVICIO	SERVICIO DE REVISION DEL SISTEMA ELECTRICO		950.00	950.00	
1	35501	SERVICIO	SERVICIO DE REVISION DEL SISTEMA DE ARRANQUE		675.00	675.00	

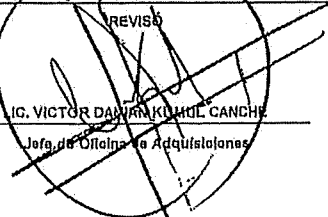
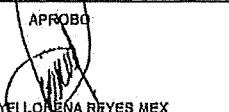
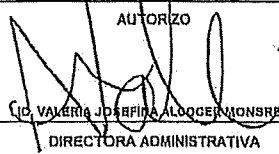
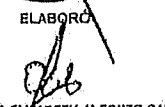
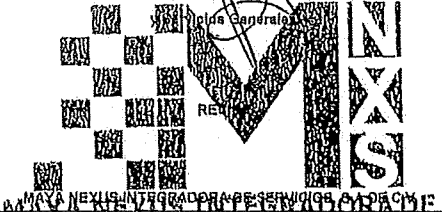
Observaciones:		Subtotal	Valor
SERVICIO DE MANTENIMIENTO PREVENTIVO, CORRECTIVO Y DE REPARACION MECANICA Y ELECTRICO PARA LOS VEHICULOS DEL COBAQROO CON NUMERO DE CONTRATO 008/2023 DEL 08 DE FEBRERO AL 31 DE DICIEMBRE AL VEHICULO NISSAN ESTACAS PLACAS DE CIRCULACION SZ-9983-L, ASIGNADO AL DEPARTAMENTO DE RECURSOS MATERIALES Y SERVICIOS.		\$8,106.46	
		IVA	\$1,297.03
		Total	\$9,403.49

<p>REVISO</p>  <p>IG. VICTOR DANRA KIMUL CANDHI Jefe de Oficina de Adquisiciones</p>	<p>APROBO</p>  <p>BR. DEYEL LORENZA REYES MEX Jefa del Depto. De Recursos Materiales Jefe General</p>	<p>AUTORIZO</p>  <p>LIC. VALERIA J. DE LA CRUZ DIRECTORA ADMINISTRATIVA</p>
<p>ELABORO</p>  <p>LIC. VIRIDIANA ELZABETH ALFONZO GARCIA Auxiliar de Compras</p>	 <p>MAYA NEXUS INTEGRADORA DE SERVICIOS, S.A. DE C.V. R.F.C. MN1220707DQ0</p>	<p>RECIBO DE CONFORMIDAD</p>  <p>Nombre Y Firma del Responsable</p>



Gobierno del Estado de Quintana Roo

COLEGIO DE BACHILLERES DEL ESTADO DE QUINTANA ROO

DIRECCIÓN GENERAL

DEPARTAMENTO DE RECURSOS MATERIALES Y SERVICIOS GENERALES

AV. HEROES NO. 310, ENTRE JUSTO SIERRA Y BUGAMBILIAS C.P. 77010 CHETUMAL QUINTANA ROO

TEL 983 83 5 00 40 EXT 226 Y 264



COLEGIO DE BACHILLERES

000678

ENTREGA-RECEPCION DE PRODUCTOS/SERVICIOS

Unidad administrativa:	DEPARTAMENTO DE RECURSOS MATERIALES Y SERVICIOS GENERALES	No. de Entrada: 6-G
Departamento:		
Orden de Compra No.:	6-G	
Factura:		
Proveedor:	MAYA NEXUS INTEGRADORA DE SERVICIOS, S.A DE C.V.	
Fecha E/S: 07-06-2023	Servicio	

Artículo	Nombre	Cantidad	Unidad	Precio Unitario	Total
1	LIMPIADOR DE INYECTORES	1	PIEZA	187.00	216.92
2	ACEITE MINERAL 20W/50	6	LITRO	186.75	1,299.78
3	LIMPIADOR DE CARBURADOR	2	PIEZA	77.66	180.16
4	ANTICONGELANTE	1	PIEZA	269.00	312.04
5	LIMPIADOR CUERPO DE ACELERACIÓN	1	PIEZA	185.46	216.12
6	AFLOJATODO CON SILICON	1	PIEZA	165.25	191.69
7	FILTRO DE ACEITE	1	PIEZA	123.00	142.88
8	FILTRO DE AIRE	1	PIEZA	248.00	284.20
9	BUJIAS	4	PIEZA	90.00	417.60
10	JUEGO DE CABLES PARA BUJIA	1	PIEZA	846.95	981.30
11	SERVICIO DE LIMPIEZA DE INYECTORES	1	SERVICIO	825.00	967.00
12	SERVICIO DE AFINACIÓN MAYOR	1	SERVICIO	1,350.00	1,586.00
13	SERVICIO DE REVISION DEL SISTEMA DE FRENOS	1	SERVICIO	650.00	754.00
14	SERVICIO DE REVISIÓN DEL SISTEMA ELECTRICO	1	SERVICIO	960.00	1,102.00
15	SERVICIO DE REVISIÓN DEL SISTEMA DE ARRANQUE	1	SERVICIO	675.00	783.00

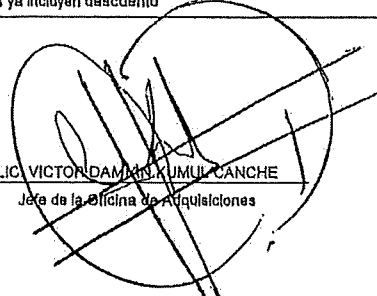
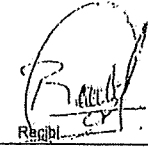
Nota: Los precios unitarios ya incluyen descuento	Total	9,403.48
 LIC. VICTORIA DAMAY KUMUL CANCHE Jefa de la Oficina de Adquisiciones		 Nombre y Firma Roberto Ucaín Falcón